

## HAM201

**PIR home alarm system with wireless remote**

**PIR-alarm met draadloze afstandsbediening**

**Alarme PIR avec télécommande sans fil**

**Sistema de alarma PIR con mando a distancia**

**PIR-Alarmanlage mit Funk-Fernbedienung**

**Sistema de alarme PIR para habitações com controlo remoto sem fios**

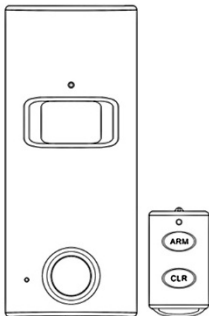

USER MANUAL	6
GEbruikersHANDLEIDING	10
MODE D'EMPLOI	16
MANUAL DEL USUARIO	21
BEDIENUNGSANLEITUNG	25
MANUAL DO UTILIZADOR	30

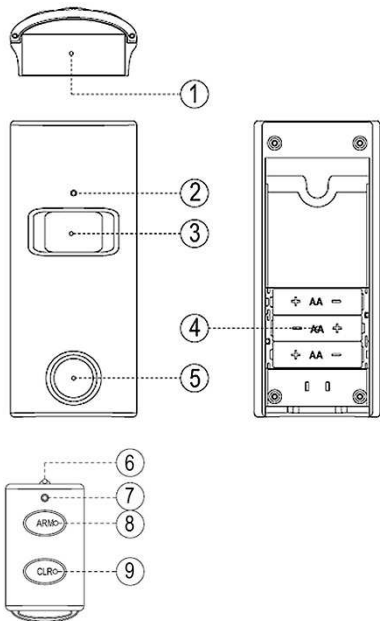

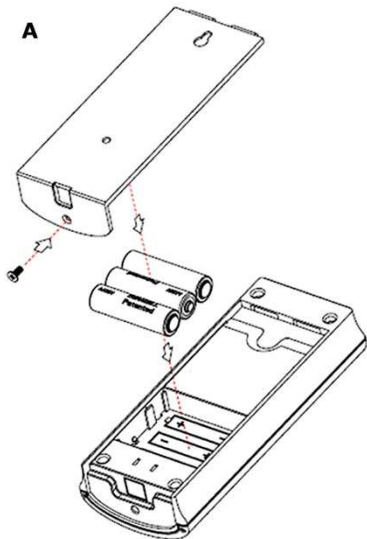

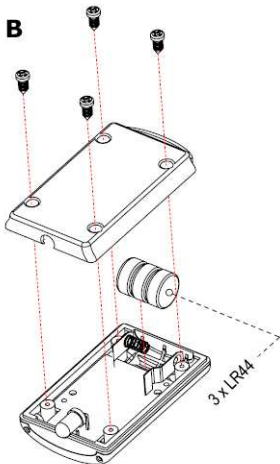

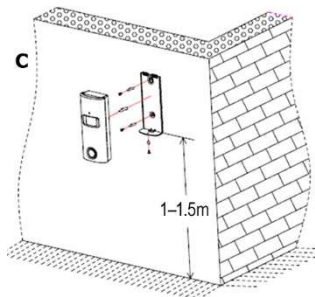

# USER MANUAL

## 1. Introduction

**To all residents of the European Union**

### Important environmental information about this product



This symbol on the device or the package indicates that disposal of the device after its lifecycle could harm the environment. Do not dispose of the unit (or batteries) as unsorted municipal waste; it should be taken to a

specialized company for recycling. This device should be returned to your distributor or to a local recycling service. Respect the local environmental rules.

**If in doubt, contact your local waste disposal authorities.**

Thank you for choosing Velleman! Please read the manual thoroughly before bringing this device into service. If the device was damaged in transit, don't install or use it and contact your dealer.

## 2. Safety Instructions

	Keep this device away from children and unauthorised users.
	<b>Indoor use only.</b> Keep this device away from rain, moisture, splashing and dripping liquids.

## 3. General Guidelines

Refer to the **Velleman® Service and Quality Warranty** on the last pages of this manual.

- This system can provide valuable protection for your home and property if used properly. However, it cannot guarantee complete protection against burglary or robbery. Therefore, Velleman nv will not be responsible for any losses or damages which occur during the use of this product.
- Keep this device away from dust and extreme temperatures.
- Protect this device from shocks and abuse. Avoid brute force when operating the device.
- Familiarise yourself with the functions of the device before actually using it.

- All modifications of the device are forbidden for safety reasons. Damage caused by user modifications to the device is not covered by the warranty.
- Only use the device for its intended purpose. Using the device in an unauthorised way will void the warranty.
- Damage caused by disregard of certain guidelines in this manual is not covered by the warranty and the dealer will not accept responsibility for any ensuing defects or problems.
- There are no user-serviceable parts inside the device except for the batteries. Refer to an authorized dealer for service and/or spare parts.
- Do not use this product to violate privacy laws or perform illegal activities. Respect the legislation in your region when installing an alarm system. If necessary, refer to local authorities.

#### **4. Features**

This basic home alarm system has an integrated PIR sensor. The PIR sensor detects if an intruder enters the room. An infrared remote allows you to arm and disarm the alarm system. A solar panel provides power during standby. The battery power is only used during an alarm trigger.

- alarm trigger: motion detection via PIR sensor
- remote control to arm and disarm the alarm system
- solar panel to extend battery lifetime
- 130 dB alarm sound
- quick and easy installation.

#### **5. Overview**

Refer to the illustrations on page 2 of this manual.

alarm system

<b>1</b>	solar panel	<b>4</b>	battery compartment
<b>2</b>	indicator LED	<b>5</b>	siren
<b>3</b>	motion detector		

remote control

<b>6</b>	IR LED	<b>8</b>	arm button (ARM)
<b>7</b>	indicator LED	<b>9</b>	disarm button (CLR)

## 6. Installation

### 6.1 Installing/Replacing Batteries

Refer to the illustrations on page 3–4 of this manual.



**Warning!** Do not puncture batteries or throw them in fire as they may explode. Do not attempt to recharge non-rechargeable batteries (alkaline). Dispose of batteries in accordance with local regulations. Keep batteries away from children.

**Caution!** Remove the batteries from the devices if they will not be used for a long time. Old batteries can begin to leak and damage the device.

### Alarm

When the red indicator LED **[2]** lights up continuously, the batteries are low. In that case, replace the batteries immediately.

1. Remove the screw from the bottom of the alarm cover and take off the cover **[A]**.
2. Insert 3 identical 1.5 V AA batteries according to the polarity markings inside the battery compartment.  
When the last battery is inserted, the alarm beeps to indicate that the batteries are installed correctly.
3. Place the cover back and fix it with the screw.

**Caution!** Each time you replace the batteries, you must reconnect the alarm to the remote control.

### Remote Control

1. Remove the screws from the back of the remote control and take off the cover **[B]**.
2. Insert 3 identical LR44 batteries according to the polarity markings inside the battery compartment.
3. Place the cover back and fix it with the screws.

### 6.2 Connecting the Alarm and the Remote Control

After inserting batteries, point the remote control to the alarm and push the ARM button **[8]** twice. The alarm's LED **[2]** lights up to indicate that the connection between alarm and remote control is established.

To clear a connection between an alarm and a remote control, take out the batteries from the alarm. The connection is deleted automatically.



**Caution!** Each time you replace the batteries, you must reconnect the alarm to the remote control.

### **6.3 Installing the Alarm**

You can use the alarm free-standing on a horizontal surface, or you can attach it to a wall. To mount against a wall, proceed as follows:

1. Remove the back cover from the alarm and screw it to the wall at 1.0–1.5 m above the ground **[C]**.
2. Click the body of the alarm into place on the back cover and fix it with the screw.

## **7. Operation**

### **Arming and Disarming the Alarm**

- To arm the alarm, press the ARM button **[8]** on the remote control. The alarm plays a confirmation tune to indicate that arming is successful. Note that the alarm is only activated after a delay of 30 seconds, to allow you to leave the area without triggering the alarm.

When the alarm detects motion, the siren goes off after a delay of 5 seconds. These 5 seconds allow you to enter the area again and disarm the alarm before it goes off.

- To disarm the alarm, press the CLR button **[9]** on the remote control.

## **8. Troubleshooting**

Problem: I installed the batteries, but the alarm did not beep.

Solution: Make sure that the batteries are installed correctly according to the polarity markings in the battery compartment.

Problem: The alarm does not arm.

Solution: Make sure that the batteries are installed correctly; that the cover is fixed in place correctly; and that the indicator LED **[7]** on the remote control lights up when pressing the arm or disarm buttons.

Problem: The red LED is on.

Solution: The batteries are low. Replace the batteries immediately.

## **9. Technical Specifications**

power supply	solar panel	4.5 V
--------------	-------------	-------

## HAM201

	battery	3 x 1.5 V AA batteries (not incl.)
PIR detection area	120° horizontal and 60° vertical	
sound level	130 dB	
alarm delay	exit delay 30 seconds, entry delay 5 seconds	
weight	180 g	
dimensions	68 x 160 x 36 mm	

**Use this device with original accessories only. Velleman nv cannot be held responsible in the event of damage or injury resulting from (incorrect) use of this device. For more info concerning this product and the latest version of this manual, please visit our website [www.velleman.eu](http://www.velleman.eu). The information in this manual is subject to change without prior notice.**

**© COPYRIGHT NOTICE – The copyright to this manual is owned by Velleman nv. All worldwide rights reserved.** No part of this manual may be copied, reproduced, translated or reduced to any electronic medium or otherwise without the prior written consent of the copyright holder.

# GEBRUIKERSHANDLEIDING

## 1. Inleiding

**Aan alle ingezetenen van de Europese Unie**

**Belangrijke milieu-informatie betreffende dit product**



Dit symbool op het toestel of de verpakking geeft aan dat, als het na zijn levenscyclus wordt weggeworpen, dit toestel schade kan toebrengen aan het milieu. Gooi dit toestel (en eventuele batterijen) niet bij het gewone huishoudelijke

afval; het moet bij een gespecialiseerd bedrijf terechtkomen voor recyclage. U moet dit toestel naar uw verdeler of naar een lokaal recyclagepunt brengen. Respecteer de plaatselijke milieuwetgeving.

**Hebt u vragen, contacteer dan de plaatselijke autoriteiten betreffende de verwijdering.**

Dank u voor uw aankoop! Lees deze handleiding grondig voor u het toestel in gebruik neemt. Werd het toestel beschadigd tijdens het transport, installeer het dan niet en raadpleeg uw dealer.

## 2. Veiligheidsinstructies

	Houd dit toestel buiten het bereik van kinderen en onbevoegden.
	<b>Gebruik het toestel enkel binnenshuis.</b> Bescherm dit toestel tegen regen, vochtigheid en opspattende vloeistoffen.

## 3. Algemene richtlijnen

Raadpleeg de **Velleman® service- en kwaliteitsgarantie** achteraan deze handleiding.

- Dit systeem kan een waardevolle bescherming zijn voor uw huis en eigendom indien het juist gebruikt wordt. Toch kan dit systeem geen volledige beveiliging bieden tegen inbraak of roof. Daarom kan Velleman nv niet verantwoordelijk worden gesteld voor eventuele verliezen en schade.
- Bescherm het toestel tegen stof en extreme temperaturen.
- Bescherm het toestel tegen schokken. Vermijd brute kracht tijdens de bediening.
- Leer eerst de functies van het toestel kennen voor u het gaat gebruiken.
- Om veiligheidsredenen mag u geen wijzigingen aanbrengen aan het toestel. Schade door wijzigingen die de gebruiker heeft aangebracht aan het toestel, valt niet onder de garantie.
- Gebruik het toestel enkel waarvoor het gemaakt is. De garantie vervalt automatisch bij ongeoorloofd gebruik.
- De garantie geldt niet voor schade door het negeren van bepaalde richtlijnen in deze handleiding en uw dealer zal de verantwoordelijkheid afwijzen voor defecten of problemen die hier rechtstreeks verband mee houden.
- Er zijn geen door de gebruiker vervangbare onderdelen in dit toestel, behalve de batterijen. Voor onderhoud of reserveonderdelen, contacteer uw dealer.
- Installeer en gebruik dit toestel NIET voor illegale praktijken en respecteer ieders privacy. Respecteer de plaatselijke wetgeving bij

het installeren van een alarmsysteem. Neem eventueel contact op met de plaatselijke autoriteiten.

#### 4. Eigenschappen

Basis alarmsysteem met geïntegreerde PIR-sensor. Deze sensor schakelt in van zodra iemand de ruimte binnenkomt. U kunt het alarm in- en uitschakelen met de IR-afstandsbediening. In standby-modus levert het zonnepaneel stroom. De batterij verbruikt alleen energie wanneer een alarm geactiveerd wordt.

- alarmactivering: bewegingsdetectie via PIR-sensor
- draadloze afstandsbediening, om het alarm in en uit te schakelen
- zonnepaneel verlengt de levensduur van de batterijen
- 130 dB-alarmsignaal
- snelle en gemakkelijke installatie.

#### 5. Omschrijving

Raadpleeg de afbeeldingen op pagina 2 van deze handleiding.

alarm			
1	zonnepaneel	4	batterijvak
2	indicatieled	5	sirene
3	bewegingsdetector		
afstandsbediening			
6	infraroodled	8	inschakelknop (ARM)
7	indicatieled	9	uitschakelknop (CLR)

#### 6. Installatie

##### 6.1 Batterijen plaatsen/vervangen

Raadpleeg de afbeeldingen op pagina 3-4 van deze handleiding.



**Waarschuwing!** U mag batterijen nooit doorboren of in het vuur gooien (explosiegevaar). Herlaad geen alkalinebatterijen. Gooi batterijen weg volgens de plaatselijke milieuwetgeving. Houd batterijen uit het bereik van kinderen.

**Opgelet!** Verwijder de batterijen als de toestellen gedurende een langere tijd niet gebruikt worden. Oude batterijen kunnen lekken en het toestel beschadigen.

## Alarm

Wanneer de batterijen leeg zijn, blijft de rode led **[2]** branden. In dit geval, vervang de batterijen onmiddellijk.

1. Verwijder de schroef aan de onderkant van de behuizing en verwijder het deksel **[A]**.
  2. Plaats 3 identieke 1,5 V AA-batterijen in het batterijvak volgens de polariteitsaanduidingen.  
Het alarm laat een geluidssignaal horen wanneer de laatste batterij is geplaatst.
  3. Plaats het deksel terug en bevestig deze met de schroef.
- Opgelet!** Telkens u nieuwe batterijen plaatst, moet u het alarm opnieuw koppelen aan de afstandsbediening.

## Afstandsbediening

1. Verwijder de schroeven aan de achterkant van de afstandsbediening en verwijder het deksel **[B]**.
2. Plaats 3 identieke LR44-batterijen in het batterijvak volgens de polariteitsaanduidingen.
3. Plaats het deksel terug en bevestig deze met de schroeven.

### 6.2 Het alarm en de afstandsbediening koppelen

Na het plaatsen van de batterijen, richt de afstandsbediening naar het alarm en druk tweemaal op ARM-knop **[8]**. De led **[2]** op het alarm licht op om aan te geven dat het alarm en de afstandsbediening verbonden zijn.

Verwijder de batterijen uit het alarm om de verbinding tussen het alarm en de afstandsbediening te verbreken. De verbinding wordt automatisch gewist.

**Opgelet!** Telkens u nieuwe batterijen plaatst, moet u het alarm opnieuw koppelen aan de afstandsbediening.

### 6.3 Het alarm installeren

U kunt het alarm vrijstaand gebruiken op een horizontaal oppervlak of u kunt het aan een muur bevestigen. Om aan een muur te bevestigen, gaat u als volgt te werk:

1. Verwijder de achterkant van de behuizing en bevestig deze aan de muur op ongeveer 1,0–1,5 m hoogte **[C]**.
2. Klik de behuizing in de achterkant en bevestig met de schroef.

## 7. Gebruik

### Het alarm in- of uitschakelen

- Om het alarm in te schakelen, druk op de ARM-knop **[8]** van de afstandsbediening. Het alarm laat een bevestigend signaal horen om aan te geven dat het alarm ingeschakeld is. Het alarm wordt na 30 seconden ingeschakeld zodat u voldoende tijd hebt om de ruimte te verlaten zonder het alarm te activeren.  
Wanneer het alarm een beweging waarneemt, gaat de sirene af na 5 seconden. Tijdens deze 5 seconden kunt u het alarm uitschakelen voordat het afgaat.
- Om het alarm uit te schakelen, druk op de CLR-knop **[9]** van de afstandsbediening.

## 8. Probleemoplossing

Probleem: De batterijen zijn geplaatst maar het alarm laat geen geluidssignaal horen.

Oplossing: Zorg ervoor dat de batterijen correct geplaatst zijn in het batterijvak volgens de polariteitsaanduidingen.

Probleem: Het alarm schakelt niet in.

Oplossing: Zorg ervoor dat de batterijen correct geplaatst zijn; dat het deksel op zijn plaats zit en dat de indicatieled **[7]** van de afstandsbediening oplicht bij het indrukken van de in- of uitschakelknoppen.

Probleem: De rode led brandt.

Oplossing: De batterijen zijn bijna leeg. Vervang de batterijen onmiddellijk.

## 9. Technische specificaties

voeding	zonnepaneel	4,5 V
	batterij	3 x 1,5 V AA-batterijen (niet meegelev.)
PIR-detectiebereik	120° horizontaal en 60° verticaal	
geluidsniveau	130 dB	
in-/uitschakelvertraging	uitschakelvertraging: 30 seconden, inschakelvertraging: 5 seconden	
gewicht	180 g	
afmetingen	68 x 160 x 36 mm	

**Gebruik dit toestel enkel met originele accessoires. Velleman nv is niet aansprakelijk voor schade of kwetsuren bij (verkeerd) gebruik van dit toestel. Voor meer informatie over dit product en de laatste versie van deze handleiding, zie [www.velleman.eu](http://www.velleman.eu). De informatie in deze handleiding kan te allen tijde worden gewijzigd zonder voorafgaande kennisgeving.**

**© AUTEURSRECHT – Velleman nv heeft het auteursrecht voor deze handleiding. Alle wereldwijde rechten voorbehouden.** Het is niet toegestaan om deze handleiding of gedeelten ervan over te nemen, te kopiëren, te vertalen, te bewerken en op te slaan op een elektronisch medium zonder voorafgaande schriftelijke toestemming van de rechthebbende.

# MODE D'EMPLOI

## 1. Introduction

### Aux résidents de l'Union européenne

#### Informations environnementales importantes concernant ce produit



Ce symbole sur l'appareil ou l'emballage indique que l'élimination d'un appareil en fin de vie peut polluer l'environnement. Ne pas jeter un appareil électrique ou électronique (et des piles éventuelles) parmi les déchets municipaux non sujets au tri sélectif ; une déchetterie traitera l'appareil en question. Renvoyer cet appareil à votre fournisseur ou à un service de recyclage local. Il convient de respecter la réglementation locale relative à la protection de l'environnement.

#### En cas de questions, contacter les autorités locales pour élimination.

Nous vous remercions de votre achat ! Lire attentivement le présent mode d'emploi avant la mise en service de l'appareil. Si l'appareil a été endommagé pendant le transport, ne pas l'installer et consulter votre revendeur.

## 2. Consignes de sécurité



Garder l'appareil hors de la portée des enfants et des personnes non autorisées.



**Utiliser à l'intérieur uniquement.** Protéger l'appareil contre la pluie, l'humidité et les éclaboussures.

## 3. Directives générales

Se référer à la **garantie de service et de qualité Velleman®** en fin du mode d'emploi.

- Ce système peut offrir une protection valable à votre maison et propriété si on l'utilise correctement. Néanmoins, il ne peut pas vous garantir une protection complète contre le cambriolage et le vol. Toutefois, Velleman SA ne peut être tenu responsable pour des pertes ou endommagements qui pourraient être occasionnés.



- Protéger cet appareil contre la poussière et les températures extrêmes.
- Protéger l'appareil des chocs. Traiter l'appareil avec circonspection pendant l'opération.
- Se familiariser avec le fonctionnement de l'appareil avant de l'utiliser.
- Toute modification est interdite pour des raisons de sécurité. Les dommages occasionnés par des modifications par le client ne tombent pas sous la garantie.
- N'utiliser l'appareil qu'à sa fonction prévue. Un usage impropre annule d'office la garantie.
- La garantie ne s'applique pas aux dommages survenus en négligeant certaines directives de ce mode d'emploi et votre revendeur déclinera toute responsabilité pour les problèmes et les défauts qui en résultent.
- L'appareil ne contient aucune pièce réparable par l'utilisateur sauf les piles. Commander des pièces de rechange éventuelles chez votre revendeur.
- Installer et utiliser l'appareil en respectant la législation et la vie privée des tiers. Respecter la législation en vigueur dans votre région lors de l'installation d'un système d'alarme. Se renseigner auprès des administrations locales si nécessaire.

#### **4. Caractéristiques**

Système d'alarme de base avec détecteur de mouvements PIR. Le capteur PIR détecte des intrus. La télécommande IR vous permet de (dés)armer l'alarme. Le panneau solaire fournit du courant en mode veille. La pile consomme de l'énergie uniquement en cas de déclenchement d'une alarme.

- déclenchement d'alarme : détection de mouvements par capteur PIR
- télécommande pour (dés)armer l'alarme
- panneau solaire pour prolonger la durée de vie des piles
- signal d'alarme de 130 dB
- installation rapide et facile.

#### **5. Description**

Se référer aux illustrations en page 2 de ce mode d'emploi.

## système d'alarme

<b>1</b>	panneau solaire	<b>4</b>	compartiment à piles
<b>2</b>	indicateur LED	<b>5</b>	sirène
<b>3</b>	détecteur de mouvements		
télécommande			
<b>6</b>	LED infrarouge	<b>8</b>	bouton d'armement (ARM)
<b>7</b>	indicateur LED	<b>9</b>	bouton de désarmement (CLR)

## 6. Installation

### 6.1 Insérer/remplacer les piles

Se référer aux illustrations en page 3–4 de ce mode d'emploi.



**Attention !** Ne jamais perforer les piles et ne pas les jeter au feu (danger d'explosion). Ne jamais recharger des piles alcalines. Se débarrasser des piles en respectant la réglementation locale relative à la protection de l'environnement. Garder les piles hors de la portée des enfants.

**Attention !** Retirer les piles si les appareils ne sont pas utilisés durant une longue durée. Des piles usées peuvent fuir et endommager l'appareil.

### Alarme

Si l'indicateur LED rouge **[2]** s'allume en continu, les piles sont faibles. Le cas échéant, remplacer les piles immédiatement.

1. Desserrer la vis de la partie inférieure du boîtier et retirer le couvercle **[A]**.
2. Insérer 3 piles AA de 1,5 V identiques dans le compartiment en respectant les indications de polarité.  
Après avoir insérée la dernière pile, l'alarme émet un signal sonore pour indiquer que les piles ont été installées correctement.
3. Remettre le couvercle en place et le fixer avec la vis.

**Attention !** A chaque remplacement des piles, l'alarme doit être reconnectée à la télécommande.

### Télécommande

1. Desserrer les vis à l'arrière de la télécommande et retirer le couvercle **[B]**.

2. Insérer 3 piles type LR44 identiques dans le compartiment en respectant les indications de polarité.
3. Remettre le couvercle en place et le fixer avec la vis.

### **6.2 Connecter l'alarme et la télécommande**

Après avoir installé les piles, diriger la télécommande vers l'alarme et appuyer deux fois sur le bouton ARM [8]. La LED de l'alarme [2] s'allume pour indiquer que la connexion entre l'alarme et la télécommande est établie.

Pour couper la connexion entre l'alarme et la télécommande, retirer les piles de l'alarme. La connexion est effacée automatiquement.

**Attention !** A chaque remplacement des piles, l'alarme doit être reconnectée à la télécommande.

### **6.3 Installer l'alarme**

Il est possible d'utiliser l'alarme en pose-libre sur une surface horizontale ou de la fixer au mur. Pour un montage mural, procéder comme suit :

1. Retirer le couvercle arrière de l'alarme et fixer le au mur à une hauteur d'environ 1,0–1,5 m [C].
2. Faire glisser le boîtier sur le couvercle arrière jusqu'au déclic et fixer avec la vis.

## **7. Emploi**

### **Armer et désarmer l'alarme**

- Pour armer l'alarme, appuyer sur le bouton ARM [8] de la télécommande. L'alarme émet une tonalité de confirmation pour indiquer que l'alarme a été activée avec succès. Il faut tenir en compte que l'alarme n'est activée qu'après 30 secondes, vous permettant de quitter les lieux sans déclencher l'alarme. Lors de la détection de mouvements, la sirène s'enclenche après 5 secondes. Ces 5 secondes vous permettent de désarmer l'alarme avant de s'enclencher.
- Pour désarmer l'alarme, appuyer sur le bouton CLR [9] de la télécommande.

## **8. Problèmes et solutions**

Problème : Les piles sont installées mais l'alarme n'émet aucun signal sonore.

Solution : S'assurer que les piles sont installées correctement dans le compartiment selon les indications de polarité.

Problème : L'alarme ne s'arme pas.

Solution : S'assurer que les piles sont installées correctement dans le compartiment ; que le couvercle est bien fixé et que l'indicateur LED [7] de la télécommande s'allume en appuyant sur les boutons d'armement ou de désarmement.

Problème : La LED rouge s'allume.

Solution : Les piles sont faibles. Remplacer les piles immédiatement.

## 9. Spécifications techniques

alimentation	panneau solaire	4,5 V
	pile	3 x pile AA de 1,5 V (non incl.)
plage de détection PIR	120° horizontal et 60° vertical	
niveau sonore	130 dB	
temporisation d'alarme	temporisation de sortie : 30 secondes, temporisation d'entrée : 5 secondes	
poids	180 g	
dimensions	68 x 160 x 36 mm	

**N'employer cet appareil qu'avec des accessoires d'origine. La SA Velleman ne peut, dans la mesure conforme au droit applicable être tenue responsable des dommages ou lésions (directs ou indirects) pouvant résulter de l'utilisation de cet appareil. Pour plus d'informations concernant cet article et la dernière version de ce mode d'emploi, consulter notre site [www.velleman.eu](http://www.velleman.eu). Toutes les informations présentées dans ce mode d'emploi peuvent être modifiées sans notification préalable.**

**© DROITS D'AUTEUR – SA Velleman est l'ayant droit des droits d'auteur pour ce mode d'emploi. Tous droits mondiaux réservés.** Toute reproduction, traduction, copie ou diffusion, intégrale ou partielle, du contenu de ce mode d'emploi par quelque procédé ou sur tout support électronique que ce soit est interdite sans l'accord préalable écrit de l'ayant droit.

# MANUAL DEL USUARIO

## 1. Introducción

### A los ciudadanos de la Unión Europea

#### Importantes informaciones sobre el medio ambiente concerniente a este producto



Este símbolo en este aparato o el embalaje indica que, si tira las muestras inservibles, podrían dañar el medio ambiente. No tire este aparato (ni las pilas, si las hubiera) en la basura doméstica; debe ir a una empresa

especializada en reciclaje. Devuelva este aparato a su distribuidor o a la unidad de reciclaje local. Respete las leyes locales en relación con el medio ambiente.

#### Si tiene dudas, contacte con las autoridades locales para residuos.

¡Gracias por elegir Velleman! Lea atentamente las instrucciones del manual antes de usar el aparato. Si ha sufrido algún daño en el transporte no lo instale y póngase en contacto con su distribuidor.

## 2. Instrucciones de seguridad

	<p>Mantenga el aparato lejos del alcance de personas no capacitadas y niños.</p>
	<p><b>Utilice el aparato sólo en interiores.</b> No exponga este equipo a lluvia, humedad ni a ningún tipo de salpicadura o goteo.</p>

## 3. Normas generales

Véase la **Garantía de servicio y calidad Velleman®** al final de este manual del usuario.

- Este sistema protege su casa y sus posesiones de manera muy eficaz si lo utiliza correctamente. Sin embargo, no garantiza una protección completa contra robos. Por tanto, Velleman nv no será responsable de daños o pérdidas causados durante un robo.
- No exponga este equipo a polvo ni temperaturas extremas.
- Proteja el aparato contra choques. Evite usar excesiva fuerza durante el manejo.
- Familiarícese con el funcionamiento del aparato antes de utilizarlo.

- Por razones de seguridad, las modificaciones no autorizadas del aparato están prohibidas. Los daños causados por modificaciones no autorizadas, no están cubiertos por la garantía.
- Utilice sólo el aparato para las aplicaciones descritas en este manual. Su uso incorrecto anula la garantía completamente.
- Los daños causados por descuido de las instrucciones de seguridad de este manual invalidarán su garantía y su distribuidor no será responsable de ningún daño u otros problemas resultantes.
- El usuario no habrá de efectuar el mantenimiento de ninguna pieza salvo las pilas. Contacte con su distribuidor si necesita piezas de recambio.
- Instale y utilice la cámara al respetar la legislación et la vida privada de terceros. Respete las leyes locales al instalar este sistema. Si fuera necesario, contacte con las autoridades locales.

#### **4. Características**

Sistema de alarma básico con detector de movimiento PIR. El sensor PIR detecta intrusos. El mando a distancia IR le permite activar y desactivar la alarma. En el modo de espera (standby), la placa solar alimenta el aparato. En caso de activación de la alarma, la batería lo alimentaría.

- activación de la alarma: detección de movimiento con sensor PIR
- mando a distancia para activar y desactivar la alarma
- placa solar para aumentar la duración de vida de la batería
- tono de alarma, 130 dB
- rápida y fácil instalación.

#### **5. Descripción**

Véase las figuras en la página 2 de este manual del usuario.

sistema de alarma

<b>1</b>	placa solar	<b>4</b>	compartimiento de pilas
<b>2</b>	LED	<b>5</b>	sirena
<b>3</b>	detector de movimiento		

mando a distancia

<b>6</b>	LED IR	<b>8</b>	botón ARM (activación)
<b>7</b>	LED	<b>9</b>	botón CLR (desactivación)

## 6. Instalación

### 6.1 Introducir/reemplazar las pilas

Véase las figuras en las páginas 3-4 de este manual del usuario.



**¡Advertencia!** Nunca perforo las pilas y no las eche al fuego (peligro de explosión). Nunca recargue pilas no recargables (alcalinas). Respete las leyes locales en relación con el medio ambiente al tirar las pilas. Mantenga las pilas lejos del alcance de niños.

**¡Cuidado!** Quite las pilas si no va a utilizar el aparato durante un largo período de tiempo. Pilas agotadas pueden tener fugas y dañar el aparato.

### Alarma

Si el LED **[2]** rojo se ilumina de forma continua, las pilas están agotadas. Si fuera el caso, reemplace las pilas inmediatamente.

1. Desatornille el tornillo de la parte inferior y quite la tapa **[A]**.
2. Introduzca 3 pilas AA de 1,5 V respetando la polaridad marcada en el interior del compartimiento de pilas.  
Después de haber introducido la última pila, la alarma emite una señal acústica para indicar que las pilas han sido instaladas correctamente.
3. Vuelva a poner la tapa y atornille el tornillo.

**¡Cuidado!** Cada vez que reemplace las pilas, tendrá que reconectar la alarma al mando a distancia.

### Mando a distancia

1. Desatornille los tornillos de la parte trasera del mando a distancia y quite la tapa **[B]**.
2. Introduzca 3 pilas LR44 respetando la polaridad marcada en el interior del compartimiento de pilas.
3. Vuelva a poner la tapa y atornille los tornillos.

### 6.2 Conectar la alarma al mando a distancia

Después de haber introducido las pilas, apunte el mando a distancia a la alarma y pulse dos veces el botón ARM **[8]**. El LED de la alarma **[2]** se ilumina para indicar que se ha establecido una conexión entre la alarma y el mando a distancia.

Para borrar la conexión entre una alarma y un mando a distancia, quite las pilas de la alarma. La conexión se borrará automáticamente.

**iCuidado!** Cada vez que reemplace las pilas, tendrá que reconectar la alarma al mando a distancia.

### **6.3 Instalar la alarma**

Puede colocar la alarma en una superficie horizontal o puede fijarla a la pared. Para fijar la alarma a la pared, proceda de la forma siguiente:

1. Quite la tapa trasera de la alarma y fíjela a la pared a una altura de 1,0–1,5 m encima del suelo **[C]**.
2. Fije la alarma a la tapa hasta que encaje y atornille el tornillo.

## **7. Uso**

### **Activar y desactivar la alarma**

- Para activar la alarma, pulse el botón ARM **[8]** del mando a distancia. La alarma emite un tono de confirmación para indicar que ha activado la alarma con éxito. Tenga en cuenta que la alarma sólo se activará después de 30 segundos para permitirle que salga de la zona sin activar la alarma. Si la alarma detecta un movimiento, la sirena se activará después de 5 segundos. Estos 5 segundos le permiten desactivar la alarma antes de que suene.
- Para desactivar la alarma, pulse el botón CLR **[9]** del mando a distancia.

## **8. Solución de problemas**

Problema: He introducido las pilas pero la alarma no emite una señal acústica.

Solución: Asegúrese de que haya introducido las pilas correctamente respetando la polaridad marcada en el interior del compartimiento de pilas.

Problema: La alarma no se activa.

Solución: Asegúrese de que haya introducido las pilas correctamente, la tapa esté fijada correctamente y el LED **[7]** del mando a distancia se ilumine al pulsar el botón ARM o DISARM.

Problema: El LED rojo está encendido.

Solución: Las pilas están agotadas. Reemplace las pilas inmediatamente.



## 9. Especificaciones

alimentación	placa solar	4,5 V
	pila	3 x pila AA de 1,5 V (no incl.)
rango de detección PIR	120° horizontal y 60° vertical	
nivel sonoro	130 dB	
temporización	temporización de salida: 30 seg., temporización de entrada: 5 seg.	
peso	180 g	
dimensiones	68 x 160 x 36 mm	

**Utilice este aparato sólo con los accesorios originales. Velleman NV no será responsable de daños ni lesiones causados por un uso (indebido) de este aparato. Para más información sobre este producto y la versión más reciente de este manual del usuario, visite nuestra página [www.velleman.eu](http://www.velleman.eu). Se pueden modificar las especificaciones y el contenido de este manual sin previo aviso.**

**© DERECHOS DE AUTOR – Velleman NV dispone de los derechos de autor para este manual del usuario. Todos los derechos mundiales reservados.** Está estrictamente prohibido reproducir, traducir, copiar, editar y guardar este manual del usuario o partes de ello sin previo permiso escrito del derecho habiente.

# BEDIENUNGSANLEITUNG

## 1. Einführung

**An alle Einwohner der Europäischen Union**

**Wichtige Umweltinformationen über dieses Produkt**



Dieses Symbol auf dem Produkt oder der Verpackung zeigt an, dass die Entsorgung dieses Produktes nach seinem Lebenszyklus der Umwelt Schaden zufügen kann.



Entsorgen Sie die Einheit (oder verwendeten Batterien) nicht als unsortiertes Hausmüll; die Einheit oder

verwendeten Batterien müssen von einer spezialisierten Firma zwecks Recycling entsorgt werden. Diese Einheit muss an den Händler oder ein örtliches Recycling-Unternehmen retourniert werden. Respektieren Sie die örtlichen Umweltvorschriften.

**Falls Zweifel bestehen, wenden Sie sich für Entsorgungsrichtlinien an Ihre örtliche Behörde.**

Vielen Dank, dass Sie sich für Velleman entschieden haben! Lesen Sie diese Bedienungsanleitung vor Inbetriebnahme sorgfältig durch. Überprüfen Sie, ob Transportschäden vorliegen. Sollte dies der Fall sein, verwenden Sie das Gerät nicht und wenden Sie sich an Ihren Händler.

**2. Sicherheitshinweise**

	Halten Sie Kinder und Unbefugte vom Gerät fern.
	<p><b>Das Gerät eignet sich nur für die Anwendung im Innenbereich.</b> Schützen Sie das Gerät vor Regen und Feuchte. Setzen Sie das Gerät keiner Flüssigkeit wie z.B. Tropf- oder Spritzwasser, aus.</p>

**3. Allgemeine Richtlinien**

Siehe **Velleman® Service- und Qualitätsgarantie** am Ende dieser Bedienungsanleitung.

- Dieses System bietet wertvollen Schutz für Ihr Haus und Eigentum, wenn Sie es korrekt verwenden. Es kann aber keinen vollständigen Schutz vor Diebstahl oder Raub gewährleisten. Velleman nv übernimmt keine Haftung für entstandene Schäden oder Verlust.
- Schützen Sie das Gerät vor Staub und extremen Temperaturen.
- Vermeiden Sie Erschütterungen. Wenden Sie bei der Bedienung keine Gewalt an.
- Nehmen Sie das Gerät erst in Betrieb, nachdem Sie sich mit seinen Funktionen vertraut gemacht haben.
- Eigenmächtige Veränderungen sind aus Sicherheitsgründen verboten. Bei Schäden verursacht durch eigenmächtige Änderungen erlischt der Garantieanspruch.

- Verwenden Sie das Gerät nur für Anwendungen beschrieben in dieser Bedienungsanleitung sonst kann dies zu Schäden am Produkt führen und erlischt der Garantieanspruch.
- Bei Schäden, die durch Nichtbeachtung der Bedienungsanleitung verursacht werden, erlischt der Garantieanspruch. Für daraus resultierende Folgeschäden übernimmt der Hersteller keine Haftung.
- Abgesehen von den Batterien, enthält das Gerät keine vom Benutzer zu wartenden Teile. Bestellen Sie eventuelle Ersatzteile bei Ihrem Fachhändler.
- Installieren und verwenden Sie das Gerät nicht für illegale Praktiken und beachten Sie die Intimsphäre aller. Installieren Sie das System hinsichtlich der örtlichen geltenden Vorschriften und Gesetze. Wenn nötig, wenden Sie sich an die zuständige Behörde.

#### **4. Eigenschaften**

Basis-Alarmanlage mit PIR-Bewegungsmelder. Der PIR-Sensor ermittelt Eindringlinge. Mit der Funk-Fernbedienung können Sie die Alarmanlage ein- und ausschalten. Im Standby-Modus wird die Stromversorgung von der Solarzelle übernommen. Bei Alarmauslösung von der Batterie.

- Alarmauslösung Bewegungserkennung mit PIR-Sensor
- Funk-Fernbedienung, um den Alarm ein- und auszuschalten
- Solarzellenplatte, um die Lebensdauer der Batterie zu erhöhen
- Signalton, 130 dB
- schnelle und einfache Installation.

#### **5. Beschreibung**

Siehe Abbildungen, Seite 2 dieser Bedienungsanleitung.

##### Alarmanlage

<b>1</b>	Solarzellenplatte	<b>4</b>	Batteriefach
----------	-------------------	----------	--------------

<b>2</b>	LED	<b>5</b>	Sirene
----------	-----	----------	--------

<b>3</b>	Bewegungsmelder		
----------	-----------------	--	--

##### Fernbedienung

<b>6</b>	IR-LED	<b>8</b>	Taste ARM (Scharfschaltung)
----------	--------	----------	-----------------------------

<b>7</b>	LED	<b>9</b>	Taste CLR (Unscharfschaltung)
----------	-----	----------	-------------------------------

## 6. Installation

### 6.1 Einlegen/Wechsel der Batterien

Siehe Abbildungen, Seite 3–4 dieser Bedienungsanleitung.



**Achtung!** Durchbohren Sie nie die Batterien und werfen Sie diese nicht ins Feuer (Explosionsgefahr). Laden Sie keine nicht-wiederaufladbare Batterien (Alkali). Respektieren Sie die örtlichen Umweltvorschriften beim Entsorgen der Batterien. Halten Sie die Batterien von Kindern fern.

**Achtung!** Entfernen Sie die Batterien bei längerem Nichtgebrauch aus dem Gerät. Alte Batterien können auslaufen und das Gerät beschädigen.

### Alarm

Leuchtet die rote LED **[2]** kontinuierlich, dann sind die Batterien fast leer. Ist dies der Fall, ersetzen Sie dann die Batterien sofort.

1. Entfernen Sie die Schraube auf der Unterseite und entfernen Sie den Deckel **[A]**.
2. Legen Sie 3 AA-Batterien 1,5 V polungsrichtig ein (siehe Aufdruck im Batteriefach).  
Haben Sie die letzte Batterie eingesetzt, dann ertönt ein Signalton, um anzuzeigen, dass Sie die Batterien korrekt installiert haben.
3. Setzen Sie den Deckel wieder auf und ziehen Sie die Schraube fest.

**Achtung!** Jedes Mal, wenn Sie die Batterien ersetzen, müssen Sie den Alarm wieder mit der Fernbedienung verbinden.

### Fernbedienung

1. Entfernen Sie die Schrauben auf der Rückseite der Fernbedienung und entfernen Sie den Deckel **[B]**.
2. Legen Sie 3 LR44-Batterien polungsrichtig ein (siehe Aufdruck im Batteriefach).
3. Setzen Sie den Deckel wieder auf und ziehen Sie die Schrauben fest.

### 6.2 Der Alarm mit der Fernbedienung verbinden

Nach dem Einlegen der Batterien, richten Sie die Fernbedienung auf den Alarm und drücken Sie zwei Mal auf ARM **[8]**. Die Alarm-LED **[2]** leuchtet, um anzuzeigen, dass es eine Verbindung zwischen dem Alarm und der Fernbedienung gibt.

Um diese Verbindung zwischen dem Alarm und der Fernbedienung zu löschen, entfernen Sie die Batterien aus dem Alarm. Die Verbindung wird automatisch gelöscht.

**Achtung!** Jedes Mal, wenn Sie die Batterien ersetzen, müssen Sie den Alarm wieder mit der Fernbedienung verbinden.

### **6.3 Den Alarm installieren**

Der Alarm eignet sich für Tischaufstellung oder kann aufgehängt werden. Für eine Wandmontage gehen Sie wie folgt vor:

1. Entfernen Sie den Rückdeckel vom Alarm und befestigen Sie ihn an der Wand in einer Höhe von 1,0–1,5 m über den Boden **[C]**.
2. Befestigen Sie den Alarm wieder am Rückdeckel und ziehen Sie die Schraube fest.

## **7. Anwendung**

### **Den Alarm scharf oder unscharf schalten**

- Um den Alarm scharf zu schalten, drücken Sie auf die Taste ARM **[8]** der Fernbedienung. Der Alarm bestätigt die erfolgreiche Aktivierung mit einem akustischen Signal. Verlassen Sie nun die überwachte Zone innerhalb von 30 Sekunden sonst wird der Alarm ausgelöst.  
Entdeckt der Alarm eine Bewegung, dann ertönt die Sirene nach 5 Sekunden. Sie haben also 5 Sekunden, um den Alarm zu deaktivieren.
- Um den Alarm unscharf zu schalten, drücken Sie auf die Taste CLR **[9]** der Fernbedienung.

## **8. Problemlösung**

Problem: Nach Installation der Batterien, ertönt kein Beep.

Lösung: Beachten Sie, dass Sie die Batterien polungsrichtig eingelegt haben (siehe Aufdruck im Batteriefach).

Problem: Der Alarm wird nicht scharf geschaltet.

Lösung: Beachten Sie, dass Sie die Batterien polungsrichtig eingelegt haben, dass Sie den Deckel korrekt installiert haben und, dass die LED **[7]** der Fernbedienung leuchten, wenn Sie die Taste ARM oder CLR drücken.

Problem: Die rote LED leuchtet.

Lösung: Die Batterien sind leer. Ersetzen Sie die Batterien sofort.

**9. Technische Daten**

Stromversorgung	Solarzellenplatte	4,5 V
	Batterie	3 x 1,5 V AAA-Batterie (nicht mitgeliefert)
PIR-Erfassungsbereich	120° horizontal und 60° vertikal	
Schallpegel	130 dB	
Alarmverzögerung	Ausgangverzögerung: 30 Sek., Eingangverzögerung: 5 Sek.	
Gewicht	180 g	
Abmessungen	68 x 160 x 36 mm	

**Verwenden Sie dieses Gerät nur mit originellen Zubehörteilen. Velleman NV übernimmt keine Haftung für Schaden oder Verletzungen bei (falscher) Anwendung dieses Gerätes. Mehr Informationen zu diesem Produkt und die neueste Version dieser Bedienungsanleitung finden Sie hier: [www.velleman.eu](http://www.velleman.eu). Alle Änderungen ohne vorherige Ankündigung vorbehalten.**

**© URHEBERRECHT – Velleman NV besitzt das Urheberrecht für diese Bedienungsanleitung. Alle weltweiten Rechte vorbehalten.** Ohne vorherige schriftliche Genehmigung des Urhebers ist es nicht gestattet, diese Bedienungsanleitung ganz oder in Teilen zu reproduzieren, zu kopieren, zu übersetzen, zu bearbeiten oder zu speichern.

# MANUAL DO UTILIZADOR

## 1. Introdução

### Aos cidadãos da União Europeia

#### Importantes informações sobre o meio ambiente no que respeita a este produto



Este símbolo no aparelho ou na embalagem indica que, enquanto desperdícios, poderão causar danos no meio ambiente. Não coloque a unidade (ou as pilhas) no depósito de lixo municipal; deve dirigir-se a uma empresa especializada em reciclagem. Devolva o aparelho ao seu distribuidor ou ao posto de reciclagem local. Respeite a legislação local relativa ao meio ambiente.

#### Em caso de dúvidas, contacte com as autoridades locais para os resíduos.

Agradecemos o facto de ter adquirido este aparelho. Leia atentamente as instruções do manual antes de usar o aparelho. Caso o aparelho tenha sofrido algum dano durante o transporte não o instale e entre em contacto com o seu distribuidor.

## 2. Instruções de segurança

	<p>Mantenha o aparelho fora do alcance de pessoas não capacitadas e crianças.</p>
	<p><b>Usar apenas em interiores.</b> Proteger o aparelho contra a chuva e humidade ou qualquer tipo de salpicos ou gotas.</p>

## 3. Normas gerais

Consulte a **Garantia de serviço e qualidade Velleman®** na parte final deste manual do utilizador.

- O sistema pode garantir uma segurança considerável para a sua casa ou propriedade desde que usado correctamente. No entanto, não garante completa protecção contra assalto ou roubo. Assim, a VELLEMAN nv não será responsável por quaisquer perdas ou danos que possam ocorrer durante a utilização deste produto.
- Não exponha o equipamento ao pó nem a temperaturas extremas.
- Proteja o aparelho de quedas e má utilização. Evite usar força excessiva ao utilizar o aparelho.

- Familiarize-se com o funcionamento do aparelho antes de o utilizar.
- Por razões de segurança, estão proibidas quaisquer modificações do aparelho desde que não autorizadas. Os danos provocados por modificações não autorizadas, não estão cobertos pela garantia.
- Utilize o aparelho apenas para as aplicações descritas neste manual. Uma utilização incorreta anula a garantia completamente.
- Danos causados pelo não cumprimento das normas de segurança referidas neste manual anulam a garantia e o seu distribuidor não será responsável por quaisquer danos ou outros problemas daí resultantes.
- Não existem peças cuja manutenção deva ser feita pelo utilizador, excepto as pilhas. Contacte o seu distribuidor caso necessite de peças de substituição.
- Não use este produto para violar as leis de privacidade ou desempenhar atividades ilegais. Respeite a legislação local relativa à instalação de sistemas de alarme. Caso seja necessário, consulte as autoridades locais.

#### **4. Características**

Este sistema básico de alarme para habitações tem um sensor PIR integrado. O sensor PIR deteta caso um intruso entre na divisão. Um controlo remoto por infravermelhos permite-lhe armar e desarmar o sistema de alarme. Um painel solar fornece energia durante o tempo de inatividade. A energia da pilha só é usada quando o alarme é accionado.

- accionamento do alarme: detecção de movimento através do sensor PIR
- controlo remoto para armar e desarmar o sistema de alarme
- painel solar para prolongar o tempo de vida das pilhas
- alarme sonoro de 130 dB
- instalação rápida e fácil.

#### **5. Descrição**

Ver as figuras da página 2 deste manual do utilizador.

sistema de alarme

<b>1</b>	placa solar	<b>4</b>	compartimento das pilhas
<b>2</b>	indicador LED	<b>5</b>	sirene



<b>3</b>	detector de movimento		
controlo remoto			
<b>6</b>	LED IV	<b>8</b>	botão para armar (ARM)
<b>7</b>	indicador LED	<b>9</b>	botão para desarmar (CLR)

## 6. Instalação

### 6.1 Colocar/substituir as pilhas

Observe as figuras da página 3-4 do manual.



**Atenção!** Nunca perfure as pilhas nem jogá-las no fogo, pois elas podem explodir. Não tente recarregar pilhas não recarregáveis (alcalino). Descarte as pilhas de acordo com as regulamentações locais. Mantenha as pilhas fora do alcance das crianças.

**Atenção!** Retire as pilhas dos aparelhos caso não tencione utilizá-los por um longo período de tempo. As pilhas velhas podem derramar e danificar o aparelho.

### Alarme

Sempre que o indicador LED vermelho **[2]** acende de forma contínua, isto significa que as pilhas estão fracas. Neste caso, substitua as pilhas de imediato.

1. Retire o parafuso na parte de baixo da cobertura do alarme e retire-a **[A]**.
2. Introduza 3 pilhas 1.5 V AA do mesmo tipo respeitando as indicações de polaridade no interior do compartimento. Ao introduzir a última pilha, o alarme toca para indicar que as pilhas foram colocadas correctamente.
3. Volte a colocar a cobertura e fixe-a com o parafuso.

**Atenção!** Sempre que substituir as pilhas tem de fazer a religação do alarme ao controlo remoto.

### Controlo remoto

1. Retire os parafusos da parte de trás do controlo remoto e tire a tampa **[B]**.
2. Introduza 3 pilhas LR44 do mesmo tipo respeitando as indicações de polaridade no interior do compartimento.
3. Volte a colocar a tampa e fixe-a com os parafusos.

## **6.2 Religar o Alarme e o Controlo Remoto**

Depois de colocar as pilhas, aponte o controlo remoto para o alarme e prima o botão ARM [8] duas vezes. O LED do alarme [2] acende para indicar que a comunicação entre o alarme e o controlo remoto foi estabelecida.

Para eliminar a comunicação entre um alarme e um controlo remoto, retire as pilhas do alarme. A comunicação é cortada automaticamente.

**Atenção!** Sempre que substituir as pilhas tem de fazer a religação do alarme ao controlo remoto.

## **6.3 Instalar o Alarme**

Pode pousar o alarme numa superfície horizontal ou pode optar por pendurá-lo numa parede. Para fazer a montagem na parede, proceda da seguinte forma:

1. Retire a parte de trás do alarme e aparafuse-a À parede cerca de 1.0–1.5 m acima do chão [C].
2. Coloque o corpo do alarme no devido lugar e fixe-o usando o parafuso.

## **7. Utilização**

### **Armar e Desarmar o Alarme**

- Para armar o alarme, pressione o botão ARM [8] do controlo remoto. O alarme emite um sinal sonoro de confirmação para indicar que foi armado com sucesso. Repare que o alarme só é ativado após um período de 30 segundos, para lhe permitir abandonar a área sem disparar o alarme.

Sempre que o alarme detectar movimento, a sirene dispara após um período de 5 segundos. Estes 5 segundos permitem-lhe entrar na área novamente e desarmar o alarme antes que este dispare.

- Para desarmar o alarme, pressione o botão CLR [9] do controlo remoto.

## **8. Resolução de problemas**

Problema: Coloquei as pilhas mas o alarme não emitiu qualquer sinal sonoro.

Solução: Verifique se as pilhas foram colocadas correctamente tendo em conta as indicações de polaridade no interior do compartimento.

Problema: Não consegue armar o alarme.

Solução: Verifique se as pilhas estão colocadas corretamente; se a tampa está fixada no devido lugar; e se o indicador LED **[7]** do controlo remoto acende quando pressiona os botões de armar e desarmar.

Problema: O LED vermelho está ligado.

Solução: As pilhas estão fracas. Substitua as pilhas imediatamente.

## 9. Especificações

alimentação	placa solar	4.5 V
	bateria	3 x pilhas AA de 1,5 V (não incl.)
área de detecção PIR	120° na horizontal e na 60° vertical	
nível de som	130 dB	
temporizador do alarme	para saída 30 segundos, para entrada 5 segundos	
peso	180 g	
dimensões	68 x 160 x 36 mm	

**Utilize este aparelho apenas com acessórios originais. A Velleman NV não será responsável por quaisquer danos ou lesões causados pelo uso (indevido) do aparelho. Para mais informação sobre este produto e para aceder à versão mais recente deste manual do utilizador, visite a nossa página [www.velleman.eu](http://www.velleman.eu). Podem alterar-se as especificações e o conteúdo deste manual sem aviso prévio.**

**© DIREITOS DE AUTOR – A Velleman NV detém os direitos de autor deste manual do utilizador. Todos os direitos mundiais reservados.** É estritamente proibido reproduzir, traduzir, copiar, editar e gravar este manual do utilizador ou partes deste sem prévia autorização escrita por parte da detentora dos direitos.