

velleman®

HAM06WS

Referencia Electrónica Embajadores:

SG21006

WIRELESS HOME ALARM
DRAADLOOS ALARMSYSTEEM
SYSTÈME D'ALARME SANS FIL
SISTEMA DE ALARAMA INALÁMBRICO
DRAHTLOSES ALARMSYSTEM



USER MANUAL
GEBRUIKERSHANDLEIDING
NOTICE D'EMPLOI
MANUAL DEL USUARIO
BEDIENUNGSANLEITUNG

CE

www.electronicaembajadores.com

HAM06WS – WIRELESS HOME ALARM

1. Introduction & Features

Referencia Electrónica Embajadores:

SG21006

To all residents of the European Union
Important environmental information about this product



This symbol on the device or the package indicates that disposal of the device after its lifecycle could harm the environment.

Do not dispose of the unit (or batteries) as unsorted municipal waste; it should be taken to a specialized company for recycling.

This device should be returned to your distributor or to a local recycling service.

Respect the local environmental rules.

If in doubt, contact your local waste disposal authorities.

Thank you for buying a Velleman product! This wireless home alarm system uses an advanced microprocessor and SMD technology. Please read the manual thoroughly before bringing this device into service. If the device was damaged in transit, don't install or use it and contact your dealer.

2. Installation

Follow these steps to install the central unit onto a wall and to do the wiring:

- Open the central unit by unscrewing the 2 screws at the front.

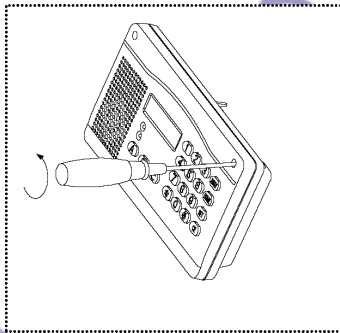

- Fix the back plate of the central unit onto the wall. Remember to first pull all the necessary wiring (cables from the power supply, sensors siren and telephone line) through the punched hole. Screw the back plate onto the wall.

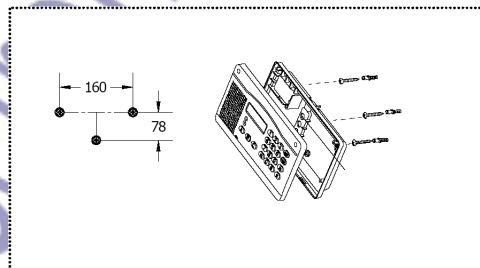

- Do all the necessary wiring onto the terminal blocks (see "3. Connection").
- Connect the stand-by battery.
- Screw the front plate onto the back plate and close the unit.

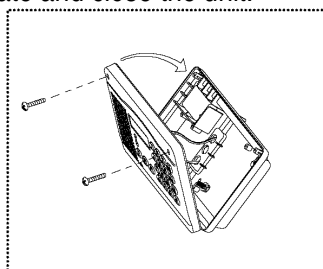

3. Connection

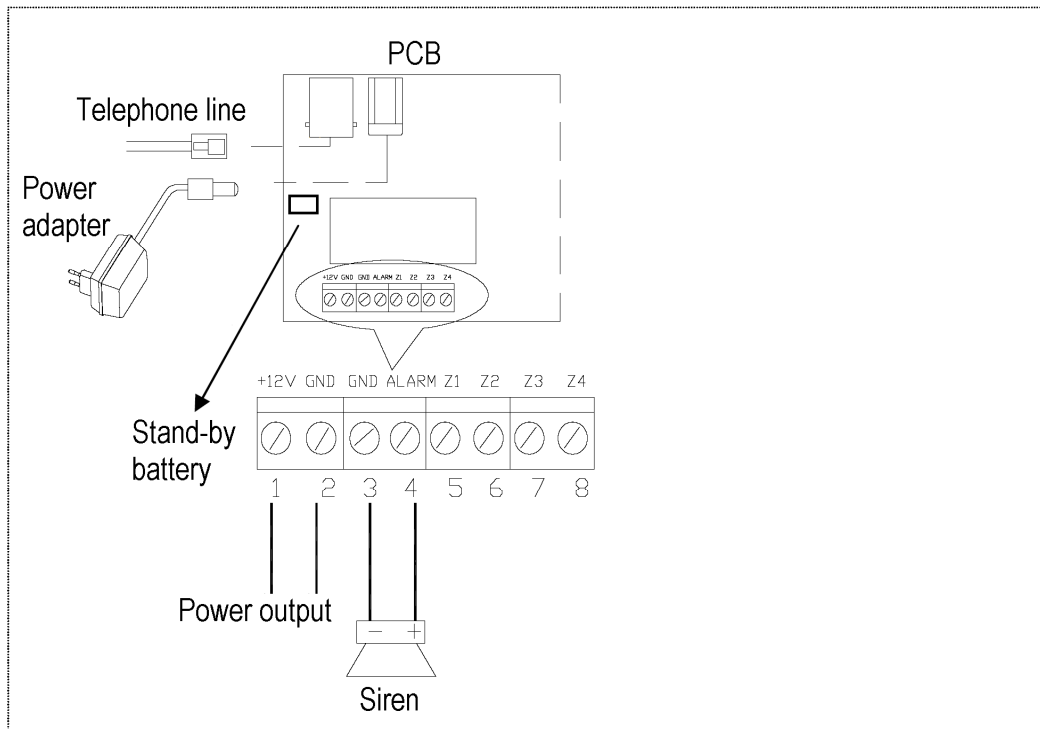

- Telephone line: Connect an existing telephone line to RJ45 connector. Remark: If there is no telephone line connected, the central will display a message (“PATH TROUBLE”) and emit a sound when the alarm is triggered. This message can be deactivated by putting all telephone numbers on “0” when programming the central unit.
- Power supply: Connect the included power adapter to the 12VDC/1A input. This power supply will also automatically charge the internal stand-by battery, which will supply power when the current is cut off. The central unit will emit a sound when this internal battery is drained.
- Terminals 1 through 8:
 - Terminals 1 and 2: 12VDC power supply output. This output has a constant power of 12V and can be used to power the external sensors. Attention: terminal 1 = +; terminal 2 = - (GND).
 - Terminals 3 and 4: Connection for the external siren (12VDC, 800mA). Attention: terminal 3 = - (GND) (black wire); terminal 4 = + (red wire).
 - Terminals 5 through 8: Connections for 4 external wired sensors. These sensors must be of the NC type (NC: normally closed). Terminal 5 through 8 are assigned to ARM ZONE 1 through ARM ZONE 4. Connect the second wire of the sensor to the ground (-) of the central unit (terminal 2 or 3). Wireless sensors will be assigned to ARM ZONE 5 through ARM ZONE 12.

Important remark concerning terminals 5 through 8: Connect each unused terminal to the ground (-) (=terminal 2 or terminal 3) so as to not send false signals to the central unit.

4. Alarm Unit

a. Codes

The system uses 2 security codes which can be modified by the user.

The First code is the **system code**. This code will be used to enter the programming mode of the unit. It is the most important code since without it the user will not be able to program and to modify other codes. Keep this code in a secure place. The default value is “000000”.

The second code is the **user code**. This code will be used to deactivate the alarm system (DISARM). The default value is “1234”.

The unit will enter an alarm status when connecting to the power supply. The message “ARM st” or “DISARM st” will be displayed. To enter the programming mode or the settings, activate the DISARM mode first.

b. Deactivating the alarm system (DISARM)

Deactivate the alarm system (DISARM) by entering the user code.

Example: 

The “DISARM st” message will be displayed and you will hear the vocal message “System disarmed”. Note that the system will not react to an intrusion trigger signal. It will only react to a SMOKE, GAS or PANIC signal (24h-alarm).

c. Activating the alarm system

There are two ways to activate the alarm system.

1. AWAY activation:

The system reacts to all connected and programmed sensors. The message “ARM st” will be displayed and you will hear the vocal message “System armed”. Activate the system by pressing the AWAY button.

2. HOME activation:

This mode will only secure programmed zones while other will not be covered by the system. This allows the user to freely access some zones without triggering the alarm. The message “GUARD st” will be displayed and the vocal message “System armed” will be heard. Activate the system by pressing the HOME button.

REMARK: Sensors programmed for fire, gas or panic detection (24h-function) will remain activated, even when the system is in DISARM mode.

d. Entering the programming mode

To enter the programming mode, put the central unit in DISARM mode first and press the SET button. The message “INPUT LEVEL” will be displayed. Enter the system code (6 characters), followed by a press of the # button to confirm.

Example:

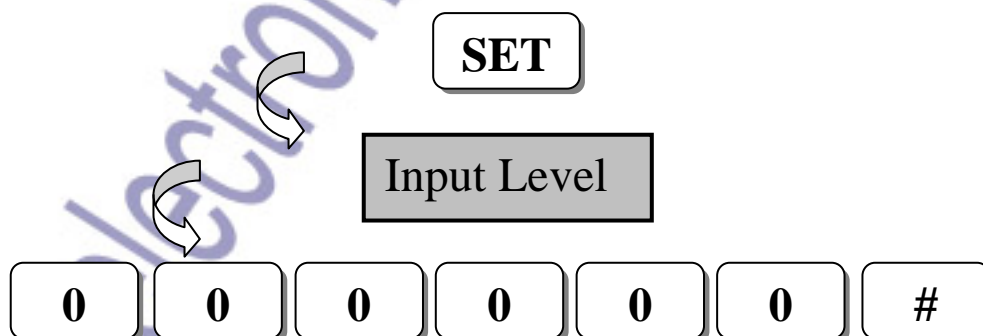

The programming menu will be displayed.

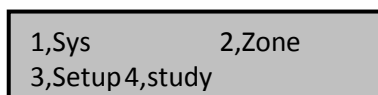

The programming menu is displayed in a rectangular box with the following text:

```
1,Sys      2,Zone
3,Setup    4,study
```

e. Overview of the programming menu and settings

This is what the programming menu looks like:

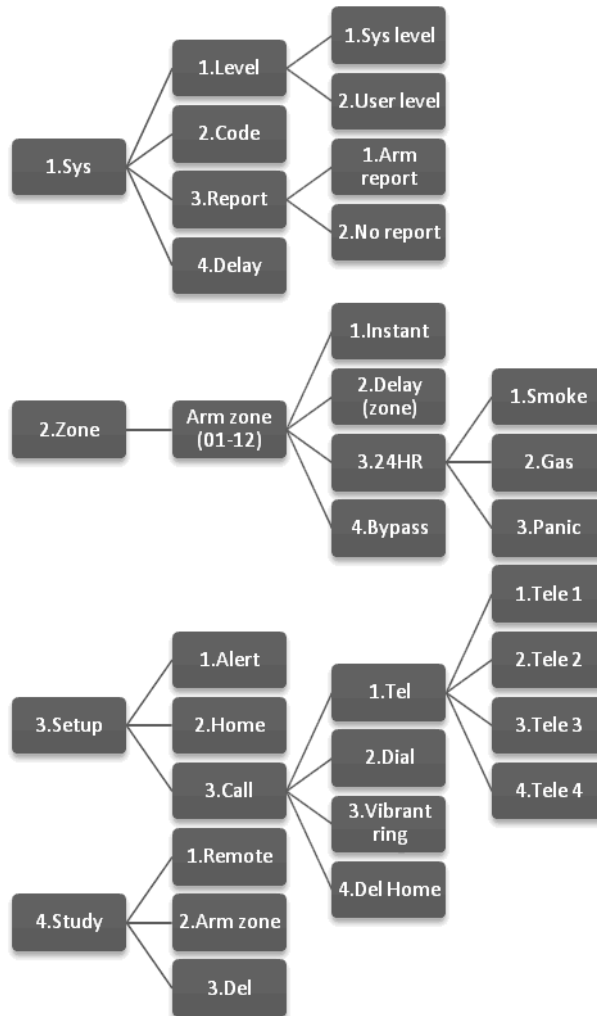

- # Confirming button.
- * Return to the previous menu and quit the programming mode.

f. Menus

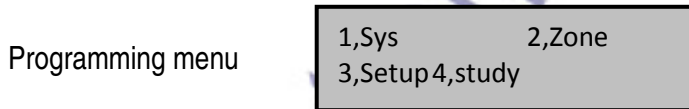

Press a number to enter the corresponding submenu. Example: Press “1” to enter the “Sys” menu.

▪ **“Sys” Menu**

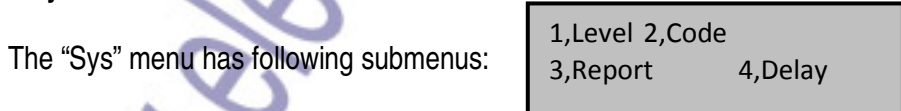

❖ **Submenu 1 - Level**

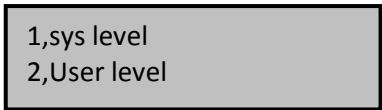

Sys level:

The message “Input sys level” will be displayed. The user can modify the system code to a personal code (default “000000”). The code must consist of 6 characters and must be confirmed with the # button. The user will be directed to the previous menu with a correct input.



User level:

The message "Input user level" will be displayed. The user can modify the user code to a personal code (default "1234"). The code must consist of 4 characters and must be confirmed with the # button. The user will be directed to the previous menu with a correct input.

❖ Submenu 2 - Code

This menu will not be used.

❖ Submenu 3 - Report

1,Arm report
2,No report

Arm report:

A report is sent to the central unit.

No report:

No report is sent to the central unit.

❖ Submenu 4 - Delay

This menu will be used to program the time needed for the alarm system to activate from the time the user engages the system (in AWAY mode only). This delay will give the user enough time to leave the secured zones before the alarm is triggered.

Time setting from 0 ~ 99 seconds

Input delay
**

Example:

0

8

#

In this example, the delay has been set to 8 seconds in which the user will leave the secured zones before triggering the alarm. The unit will emit a beep every second. Note that the delay time always consists of 2 digits. Confirm with the # button.

▪ "Zone" Menu

In the "Zone" menu each alarm zone (zone 01-12) can be separately assigned to a specific alarm type or deactivate an alarm zone. Enter the zone number. The message "Input arm zone" will be displayed. The entered value must be between 01 and 12. Confirm with the # button.

Remark: The first 4 zones (arm zone 1 - arm zone 4) are assigned to the sensors connected to terminals 5 ~ 8. The wireless sensors (included) are assigned to zones 5 ~ 12.

Input arm zone
**

Next, choose between 4 different alarm types for each zone.

1.Instant 2.delay
3.24Hr 4.bypass

❖ Instant

The alarm will immediately be triggered and the central unit will display a message. This mode is suited for window sensors. The message "SECURITY ALARM" will be displayed when the alarm is triggered.

❖ Delay

Same alarm mode as above but with a programmable delay. The central unit will wait until the delay has expired before triggering the alarm. This mode allows the user to deactivate the alarm first when entering a secured zone. The message "SECURITY ALARM" will be displayed.

Remark: The instant and delay modes can only be used in ARMED mode.

❖ 24Hr

This mode will not be used as an intrusion alarm but rather as a smoke, gas or panic alarm. The alarm can also be triggered when the system is in DISARMED mode. This mode will display 3 message types.

1.Smoke	2.Gas
3.Panic	

1. Smoke: smoke alarm; 2. Gas: gas alarm; 3. Panic: panic alarm

❖ Bypass

The alarm zone has been deactivated.

▪ "Setup" Menu

This "Setup" menu has following submenus:

1.Alert	2.Home
3.Call	4.Del home

❖ Submenu 1 - Alert

Here, the user can program the alarm time. The connected siren will sound when the alarm is triggered. The message "Set alarm time" will be displayed. The value must be between 0 and 999 seconds. Make sure to enter 3 digits: enter a time of 9 seconds as "009". Confirm with the # button.

Set alarm time ***

❖ Submenu 2 - Home

This menu is used to program which zones will be deactivated in HOME mode. The user will be able to move freely in each of the deactivated zones without triggering the alarm.

Set arm zone NO xx

Enter the zone to be deactivated and confirm with the # button and do so for each additional zone. Return to the previous menu by pressing the * button after having entered all the desired zones.

Example: Zones 01 and 03 must remain deactivated when the system is in GUARD mode (HOME).

0 1 #

Set arm zone NO
01

0 3 #

Set arm zone NO
03

*

1.Alert 2.Home
3.Call 4.Del home

❖ Submenu 3 - Call

1.Tel 2.dial
3.Vibrant ring 4.bypass

➤ Tel

This menu is used to program the telephone numbers to dial when the alarm is triggered. The number must consist of minimum 3 and maximum 13 digits. The message "PATH TROUBLE" will be displayed and a sound will be heard when the system has a faulty connection.

1.Tele1 2.tele2
3.Tele3 4.Tele4

Tele1: Number of the central when there is a connection. Tele2 ~ 4: Numbers used for vocal messages.

Input tel NO.

Enter the value "o" when the telephone number does not need to be dialled.

➤ Dial

Menu used to program the number of calls. The default value is 3 times. Enter a number and confirm with the # button.

Set dial times
**

➤ Vibrant ring

Menu used to program the number of rings before the telephone (connected to the central unit) will switch to the "Remotely Controlling the Central Unit" function (see below). The default value is 8 rings. Enter a number from 01 to 99 and confirm with the # button.

Input ring times
**

❖ Submenu 4 – Del home

Press button 4 (del home) in the SETUP menu to erase all the zones assigned to the HOME mode (or GUARD st). The previous menu will be displayed next.

▪ “Study” Menu

This menu is used to program all the remote controls and wireless sensors into the system.

1.remote 2.arm zone
3.del

❖ Submenu 1 – Remote

Possibility to program up to 4 different remote controls.

1.remote
*

Select a remote by pressing a number (1 ~ 4) and confirm with the # button. The central unit will display following message:

be studying

Next, press any button on the remote control. The central unit will emit a short beep and display the previous menu. The remote control has been saved into the system. Repeat previous steps to save more remotes.

❖ Submenu 2 – Arm zone

This menu will be used to program up to 8 wireless sensors and to assign each of them to a particular zone.

Set arm zone NO.
**

Select your zone (armzone 05 up to armzone 12). Zones 1 through 4 are reserved for wired sensors (terminal 5 ~ terminal 8 onto the PCB). Confirm with the # button. Following message will be displayed:

be studying

Next, activate the sensor. The central will emit a short beep and display the previous menu. The sensor has been assigned to its zone. Repeat previous steps to assign more sensors.

❖ Submenu 3 – Del

The Del menu is used to erase all saved remote controls and sensors.

g. Alarm Messages through the Telephone

The central unit will dial the programmed telephone numbers when the alarm is triggered. Short beeps will be heard (the number depends on the number programmed in “dial times”). The user will hear the vocal message upon answering the telephone. Press the # button on the telephone to make the central unit stop calling.

h. Remotely Controlling the Central Unit

The central unit can be remotely switched on and off. To do so, dial the number of the telephone line connected to the unit. The alarm unit will answer the call after the number of rings programmed in “vibrant ring”. Press the user code first and confirm with #, followed by

- 1 to enter the ARM mode
- 2 to enter the DISARM mode
- 3 to listen to built-in microphone of the central unit
- 4 to cancel the call.

5. Commands on the Remote Control and the Help Alarm

The 4-key remote control will be encoded automatically. The commands can be used as soon as the remote control is saved into the system:

- DISARM: alarm system deactivation
- HOME ARM: entering the HOME or GUARD mode
- AWAY ARM: entering the AWAY mode
- HELP: panic function activation

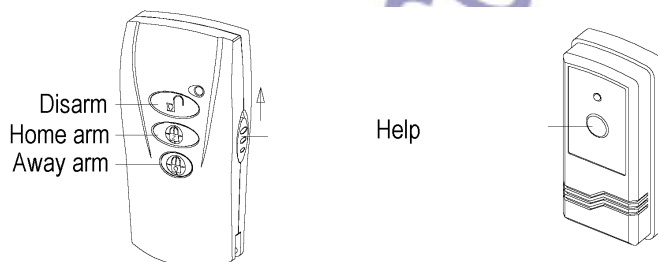

Remark: Follow these steps to assign a different code when 2 or mode remote controls have been encoded similarly:

Open the remote control by unscrewing the screw at the back. Remove the battery. Hold any key on the remote control pressed and reinstall the battery. The LED on the remote control will blink. Release the pressed key. The remote control has learned a new address. Close the remote control and reprogram into the system.

Press the panic button on the help remote thrice to activate the panic alarm.

6. The PIR Sensor

Open the motion sensor by unscrewing the 3 screws at the back. The PIR sensor can detect motion in 2 ways. By setting the jumper in the first mode (1x) the sensor will trigger the alarm immediately after detecting motion. By setting the jumper in the second mode (2x) the sensor will wait for a second motion detection after the first one. This mode can be used to reduce the detection of motion caused by house pets.

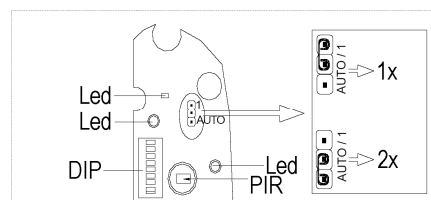
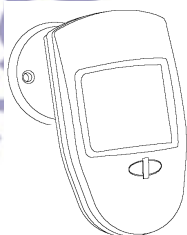

Next, address the sensor. To define the origin of the signal, the address must be different than the address of the all other sensors.

Install a 9V battery and close the sensor. Wait for ± 60 seconds until the sensor has stabilised. Now, program and assign the sensor to a zone through the menus of the central unit.

Remark:

- The LED will blink when the battery is almost drained (<7V).
- Do not install the sensor onto a metal support or plate.
- Keep the sensor away from direct sunlight and temperature variations (air conditioner, heating...).

7. Door or Window Sensor

Install the 2 sensors as illustrated.

Make sure to align the triangles on both sensors and to keep the spacing between them less than 5mm.

Open the battery compartment and install the included 12V battery. Assign the sensor with a unique address with the DIP switches. Close the sensor and program it into the central unit. The red LED on the sensor will light at each door opening.

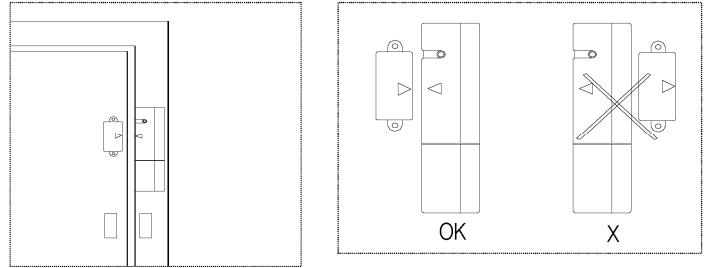

Remark: The transmitter will emit a sound when opening the battery compartment.

8. Technical Specifications

Central Unit

Power Supply	12VDC (incl.)
Standby Power	12VDC (not incl.)
Working Frequency	433Mhz
Remote Control Range	± 30m
Static Current	150mA
Alarm Volume	> 90dB

PIR Sensor

Detection Angle	110°
Detection Distance	max. 12m
Power Supply	9VDC (order code 6LR61 , not incl.)
Static Current	30µA

4-Key Remote Control

Power Supply	3VDC (order code CR2032 button cell, incl.)
--------------	--

Panic Button

Power Supply	12VDC (order code GP23GA , incl.)
--------------	--

Door Contact

Power Supply	12VDC (order code GP23GA , incl.)
--------------	--

Siren

Power Supply	12VDC
Current	< 800mA

For more info concerning this product, please visit our website www.velleman.eu.

The information in this manual is subject to change without prior notice.

HAM06WS – DRAADLOOS ALARMSYSTEEM

1. Inleiding en kenmerken

Referencia Electrónica Embajadores:

SG21006

Aan alle ingezetenen van de Europese Unie

Belangrijke milieu-informatie betreffende dit product



Dit symbool op het toestel of de verpakking geeft aan dat, als het na zijn levenscyclus wordt weggegooid, dit toestel schade kan toebrengen aan het milieu.

■ Gooi dit toestel (en eventuele batterijen) niet bij het gewone huishoudelijke afval; het moet bij een gespecialiseerd bedrijf terecht komen voor recyclage.

U moet dit toestel naar uw verdeler of naar een lokaal recyclagepunt brengen.

Respecteer de plaatselijke milieuwetgeving.

Hebt u vragen, contacteer dan de plaatselijke autoriteiten inzake verwijdering.

Dank u voor uw aankoop! Dit draadloze alarmsysteem maakt gebruik van geavanceerde SMD-technologie met microprocessor. Lees deze handleiding grondig voor u het toestel in gebruik neemt. Werd het toestel beschadigd tijdens het transport, installeer het dan niet en raadpleeg uw dealer.

2. Installatie

Om de centrale eenheid aan een muur te bevestigen en de vereiste kabelaan sluitingen te kunnen verwezenlijken, dient men volgende stappen te volgen:

- Open de centrale eenheid door de 2 schroeven vooraan los te schroeven.

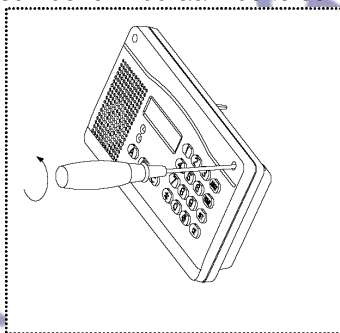

- Bevestig eerst de achterplaat van de centrale eenheid op de voorziene plaats. Let daarbij op om eerst de nodige aansluitkabels (kabels van de voedingsadapter, sensoren, sirene en eventuele telefoonaansluitingen) door de opening te halen. Schroef de achterplaat op de muur vast.

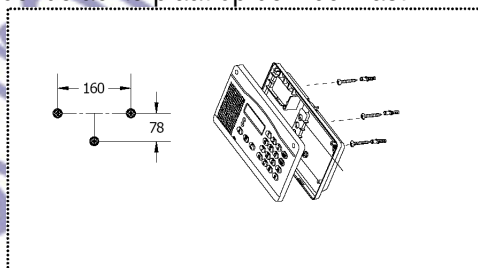

- Sluit de nodige verbindingen aan op de voorziene aansluitklemmen (zie "3. Aansluiting").
- Sluit de back-upbatterij aan.
- Schroef de voorplaat opnieuw op de achterplaat vast.

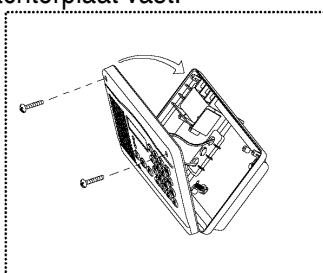

3. Aansluiting

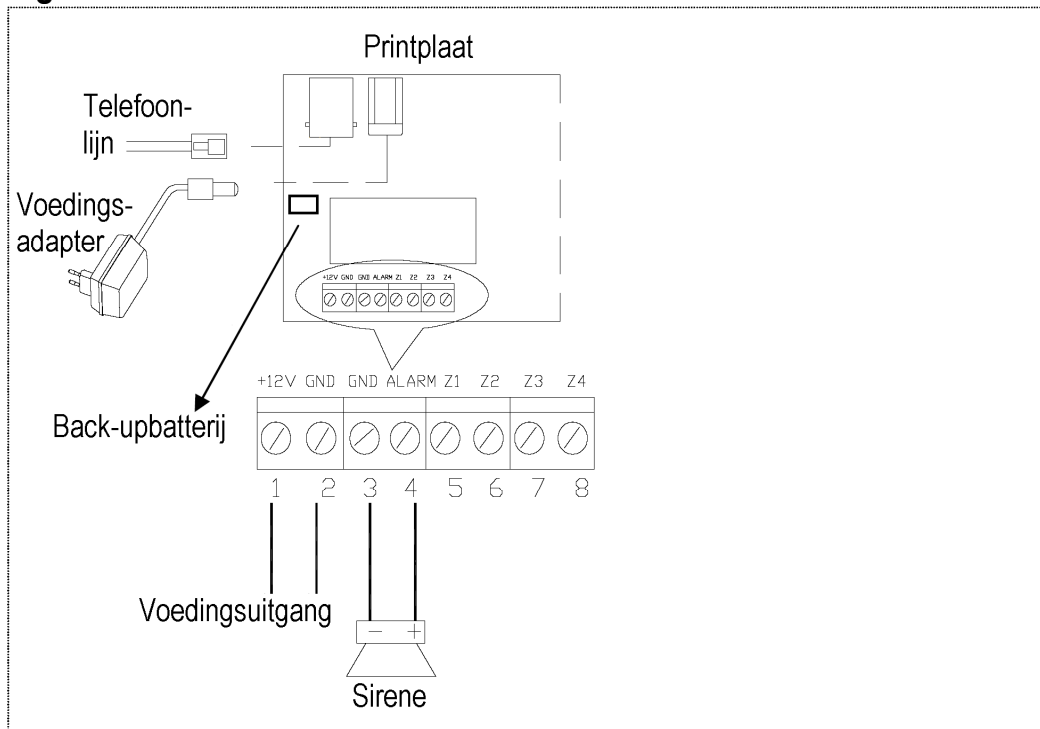

- Telefoonlijn: Sluit een bestaande telefoonlijn aan met een RJ45-connector. Opmerking: Wanneer er geen telefoonlijn op de centrale is aangesloten, geeft de centrale bij een alarmmelding een boodschap ("PATH TROUBLE") en een geluidsindicatie. Deze boodschap kan uitgeschakeld worden wanneer men, bij de programmering van de centrale, alle telefoonnummers op de waarde "0" zet.
- Voedingsadapter: Sluit de meegeleverde voedingsadapter aan (uitgang 12VDC/1A). Deze voeding zorgt tevens voor het automatisch laden van de interne back-upbatterij. Wanneer de stroom uitvalt, zal deze batterij de centrale voorzien van de nodige spanning. Wanneer de batterij leeg is, zal de centrale een geluidswaarschuwing geven.
- Aansluitblokken 1 tot 8:
 - Aansluitblok 1 en 2: Voedingsuitgang 12VDC. Deze uitgang heeft continu 12VDC en kan gebruikt worden om externe sensoren van spanning te voorzien. Let op: blok 1 = +; blok 2 = - (GND).
 - Aansluitblok 3 en 4: Aansluiting voor de externe sirene (12VDC, 800mA). Let op: blok3 = - (GND) (zwarte kabel); blok4 = + (rode kabel).
 - Blok 5 tot 8: Aansluitingen voor 4 externe sensoren met kabel. Hier kan men universele sensoren aansluiten. Deze sensoren moeten van het NC-type zijn (NC: normally closed of normaal gesloten contact). Blok 5 tot en met blok 8 zijn in de centrale toegewezen aan ARM ZONE 1 tot en met ARM ZONE 4. Verbind de tweede draad van de sensor steeds met de massa (-) van de centrale (blok 2 of 3). De draadloze sensoren nemen ARM ZONE 5 tot en met ARM ZONE12 voor hun rekening.

Belangrijke opmerking voor blokken 5 tot en met 8: Verbind ieder blok dat men niet gebruikt steeds door met de massa (-) (= blok 2 of blok 3) om de centrale geen valse signalen te geven.

4. Alarmcentrale

a. Codes

Het systeem bevat 2 beveiligingscodes die de gebruiker persoonlijk kan aanpassen.

De eerste code is de **systemcode**. Deze code dient om de programmeermodus van de centrale te bereiken en is tevens de belangrijkste code. Zonder deze code kan de gebruiker de codes niet wijzigen en de programmering niet aanpassen. Houd deze dan ook zorgvuldig bij. De defaultwaarde is "000000".

De tweede code is de **gebruikerscode**. Met deze code kan de gebruiker het alarmsysteem deactiveren (DISARM). De defaultwaarde is "1234".

Bij het aansluiten van de centrale op de adapter zal het systeem in een bepaalde alarmstatus treden. Op het scherm verschijnt de boodschap "ARM st" of "DISARM st". Om de programmeermodus of instellingen te kunnen bereiken, moet het systeem eerst in de DISARM worden geplaatst.

b. Deactiveren van het alarmsysteem (DISARM)

Men kan de centrale deactiveren (DISARM) door de gebruikerscode in te drukken.

Voorbeeld:



Op het scherm verschijnt de boodschap "DISARM st" en men hoort de gesproken boodschap "System disarmed". Het systeem is nu gedeactiveerd en zal niet reageren op een inbraaksignaal. De centrale reageert enkel bij een SMOKE-, GAS- of PANIC-signaal (24h-alarm).

c. Activeren van het alarmsysteem

Het alarmsysteem kan op 2 manieren scherp worden gesteld.

1. AWAY-activering:

Het systeem reageert op alle aangesloten en geprogrammeerde sensoren. Op het scherm verschijnt de boodschap "ARM st" en de gesproken boodschap "System armed" volgt.

Het scherpstellen gebeurt door een enkelvoudige druk op de toets AWAY.

2. HOME-activering:

Deze modus is bedoeld om bepaalde zones die men via programmering bepaalt te beveiligen en andere zones niet. Zo kan men zich in bepaalde zones vrij bewegen zonder dat het systeem een alarmmelding geeft. Op het scherm verschijnt de boodschap "GUARD st" en de gesproken boodschap "System armed" volgt. Het scherpstellen gebeurt door een enkelvoudige druk op de toets HOME.

OPMERKING: Sensoren die ingesteld staan ten behoeve van brand-, gas- of paniekdetectie (24h-functie) zijn steeds actief, ook wanneer het systeem in DISARM-status staat.

d. De centrale in programmeermodus plaatsen

Om de centrale in programmeermodus te plaatsen, dient men de centrale eerst in de DISARM-modus te plaatsen en vervolgens SET in te drukken. Het systeem zal de boodschap "INPUT LEVEL" tonen waarbij de gebruiker de systeemcode moet invoegen (6 tekens), gevolgd door de #-toets als bevestiging.

Voorbeeld:

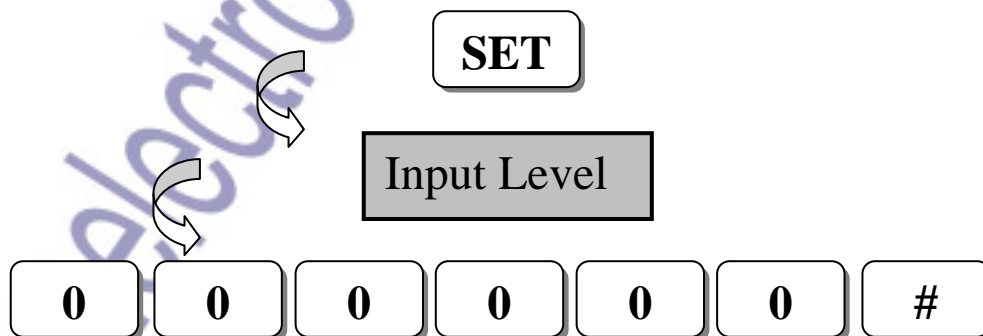

Vervolgens verschijnt het programmeermenu.

1,Sys	2,Zone
3,Setup	4,study

e. Verklaring programmeringmenu en parameterinstellingen

Het programmeringmenu ziet er structureel als volgt uit:

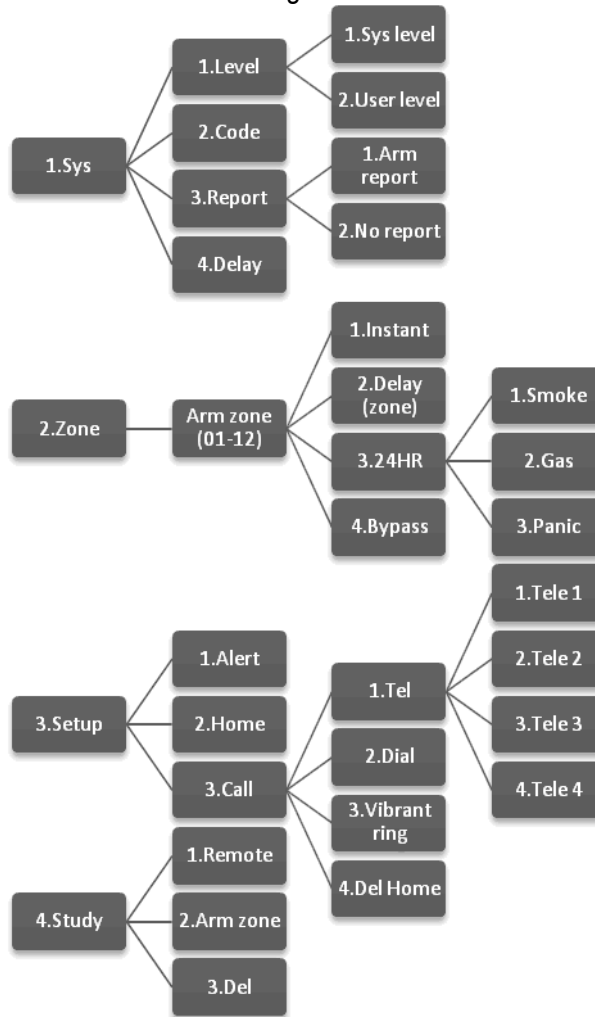

- # Bevestigingstoets.
- * Terugkeren naar het vorige menu en programmeermodus verlaten.

f. Menu's

Programmeringmenu

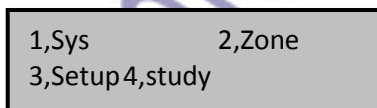

Druk steeds op de bijbehorende nummers om het aangegeven submenu weer te geven. Voorbeeld: Druk op toets "1" om in het menu "Sys" te komen.

▪ **Menu "Sys"**

In het menu "Sys" kan men de volgende menu's oproepen:

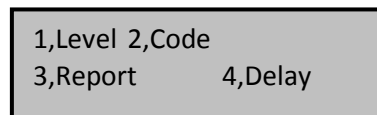

❖ **Submenu 1 - Level**

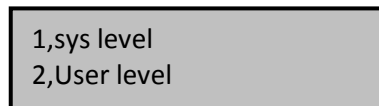

Sys level:

Op de display verschijnt "Input sys level". Hier kan men de systeemcode veranderen naar een persoonlijke keuze (default "000000"). De code moet bestaan uit 6 cijfers en moet bevestigd worden met de toets "#". Bij een juiste invoer keert het systeem terug naar het vorige menu.



User level:

Op de display verschijnt "Input user level". Hier kan men de gebruikerscode veranderen naar een persoonlijke keuze (default "1234"). De code moet bestaan uit 4 cijfers en moet bevestigd worden met de toets "#". Bij een juiste invoer keert het systeem terug naar het vorige menu.

❖ Submenu 2 - Code

Dit menu is voor toekomstige uitbreiding van de software en heeft geen functie.

❖ Submenu 3 - Report

1,Arm report
2,No report

Arm report:

Rapport naar de centrale.

No report:

Geen rapport naar de centrale.

❖ Submenu 4 - Delay

Hier kan men de tijdsduur ingeven wanneer het systeem zichzelf op scherp zet vanaf het moment dat de gebruiker het alarmsysteem activeert (enkel bij AWAY). Deze tijdsvertraging wordt gebruikt om de gebruiker de tijd te geven om de beveiligde zones te verlaten vooraleer het systeem op scherp staat.

Instelbare tijd: 0 ~ 99 seconden

Input delay
**

Voorbeeld:

0

8

#

In dit voorbeeld heeft de gebruiker 8 seconden tijd om de woning te verlaten vooraleer het alarm op scherp staat. Gedurende deze tijd zal het systeem op iedere seconde een toon laten horen. Merk op dat er steeds 2 cijfers moeten worden ingegeven. Bevestig met de toets "#".

▪ Menu "Zone"

In het menu "Zone" kan men iedere alarmzone afzonderlijk (zone 01-12) toewijzen aan een specifieke alarmsoort of de alarmzone uitschakelen. Het systeem vraagt bij aanvang het in te stellen zonenummer. Op de display verschijnt "Input arm zone". De ingegeven waarde kan tussen 01 en 12 liggen. Vergeet niet te bevestigen met de toets "#".

Opmerking: De eerste 4 zones (arm zone1 - arm zone4) zijn toegewezen aan de sensoren die bekabeld zijn via de aansluitblokken 5 ~ 8. De draadloze sensoren (meegeleverd) zijn toegewezen aan zones 5 ~ 12.

Input arm zone
**

Vervolgens kan men voor de desbetreffende zone kiezen tussen 4 soorten alarm.

1.Instant 2.delay
3.24Hr 4.bypass

❖ Instant

Hierbij wordt het alarm onmiddellijk geactiveerd. De centrale zal bij een signaal van de desbetreffende zone onmiddellijk een melding geven. Dit wordt bijvoorbeeld gebruikt voor raamsensoren. Op de display zal bij een alarmmelding de melding "SECURITY ALARM" verschijnen

❖ Delay

Dit is hetzelfde type alarm maar met een in te stellen tijdsvertraging. De centrale zal bij een signaal van de desbetreffende zone eerst de insteltijd afwachten vooraleer over te gaan naar een alarmmelding. Dit wordt bijvoorbeeld gebruikt om de gebruiker tijd te geven om het systeem af te zetten bij thuiskomst. Op de display zal bij een alarmmelding de melding "SECURITY ALARM" verschijnen

Opmerking: Instant en delay werken enkel wanneer het alarmsysteem in ARMED-modus staat.

❖ 24Hr

Dit type wordt niet gebruikt als inbraakbeveiliging maar als alarmmelding bij brand, gaslek of paniek. Het alarm wordt dus ook geactiveerd wanneer het systeem in DISARMED-modus staat. Dit wordt bijvoorbeeld gebruikt bij het aansluiten van een brandsensor. Men kan 3 verschillende boodschappen aanwijzen bij een alarmsituatie:

1.Smoke	2.Gas
3.Panic	

1. Smoke: brandalarm; 2. Gas: gasalarm; 3. Panic: paniekalarm

❖ Bypass

De alarmzone is uitgeschakeld.

▪ Menu "Setup"

In het menu "Setup" kan men de volgende menu's oproepen:

1.Alert	2.Home
3.Call	4.Del home

❖ Submenu 1 - Alert

Hier kan men de alarmtijd instellen. De aangesloten sirene zal bij een alarmmelding gedurende deze tijd loeien. De volgende boodschap komt op de display: "Set alarm time". De waarde kan liggen tussen 0-999 seconden. Let hierbij op om steeds 3 cijfers in te geven. Dus 9 seconden wordt "009". Bevestig met de toets "#".

Set alarm time ***

❖ Submenu 2 - Home

Hier kan men ingeven welke zones er bij de HOME-status uitgeschakeld moeten worden. In deze zones kan de gebruiker zich vrij bewegen zonder dat de centrale een alarmmelding geeft.

Set arm zone NO xx

Toets de desbetreffende zone die inactief moet blijven in en bevestig met de toets "#". Wanneer men meer dan 1 zone wil opnemen in het systeem, herhaalt men de vorige stap. Nadat alle nodige zones zijn ingegeven, keert men terug in het menu door op de "*" -toets te drukken.

Voorbeeld: Zones 01 en 03 moeten inactief blijven wanneer het systeem in GUARD-status (HOME) staat.

0 1 #

Set arm zone NO
01

0 3 #

Set arm zone NO
03

*

1.Alert 2.Home
3.Call 4.Del home

❖ Submenu 3 - Call

1.Tel 2.dial
3.Vibrant ring 4.bypass

➤ Tel

Hier kan men de nodige telefoonnummers invoeren die de centrale bij een alarmmelding moet oproepen. De invoer van de telefoonnummers moet steeds bestaan uit minstens 3 cijfers en maximaal 13 cijfers. Wanneer het systeem geen verbinding heeft met de telefoonlijn, zal het systeem de melding "PATH TROUBLE" geven samen met een geluidsindicatie.

1.Tele1 2.tele2
3.Tele3 4.Tele4

Tele1: Nummer van de centrale bij netwerkverbinding. Tele2 ~ 4: Nummers voor spraakboodschap.

Input tel NO.

Voer de waarde "0" in wanneer men de desbetreffende telefoon wenst uit te schakelen.

➤ Dial

Hier kan men het aantal oproepen naar een ingesteld telefoonnummer instellen. De defaultwaarde is 3 keer. Voer een aantal in en bevestig met de toets "#".

Set dial times
**

➤ Vibrant ring

Hier kan men instellen hoeveel keer de telefoon (aangesloten op de centrale) moet overgaan om over te schakelen naar de besturingsfunctie op afstand (zie verder). De defaultwaarde is 8 keer. Voer een getal in van 01-99 en bevestig met de toets "#".

Input ring times
**

❖ Submenu 4 – Del home

Wanneer men in het SETUP-menu op toets 4 drukt (keuze delhome), zullen alle zones die men heeft toegekend aan de HOME-status (of GUARD st) uitgewist worden. Daarna verschijnt het vorige menu.

▪ Menu “Study”

In dit menu kan men de verschillende afstandsbedieningen en draadloze sensoren aan het systeem toekennen.

1.remote 2.arm zone
3.del

❖ Submenu 1 – Remote

Hier kan men maximaal 4 verschillende afstandsbedieningen opslaan.

1.remote
*

Kies een nummer tussen 1 en 4 en bevestig met “#”. De centrale geeft de volgende boodschap weer:

be studying

Druk vervolgens op een van de knoppen van de afstandsbediening. De centrale geeft een korte toon weer ter bevestiging. De display vertoont het vorige menu. De afstandsbediening is nu in het geheugen opgeslagen. Herhaal de vorige stappen om meerdere afstandsbedieningen in het systeem op te slaan.

❖ Submenu 2 – Arm zone

Hier kan men maximaal 8 verschillende draadloze sensoren in het systeem opslaan en toekennen aan een bepaalde zone.

Set arm zone NO.
**

Kies de alarmzone waar men de desbetreffende sensor wil aan toe wijzen. Dit kan armzone 05 tot en met armzone 12 zijn. Armzone 1 tot en met armzone 4 zijn voorbehouden aan bekabelde sensoren (blok 5 ~ blok 8 op de print). Bevestig met de toets “#”. De centrale geeft de volgende boodschap weer:

be studying

Activeer vervolgens de sensor. De centrale geeft een korte toon weer ter bevestiging. De display vertoont het vorige menu. De sensor is nu toegekend aan een bepaalde zone. Herhaal de vorige stappen om meerdere sensoren in het systeem op te slaan.

❖ Submenu 3 – Del

Hiermee verwijdert men alle opgeslagen afstandsbedieningen en draadloze sensoren.

g. Alarmboodschappen via de telefoon

Bij een alarmmelding zal de centrale de geprogrammeerde telefoonnummers oproepen. Dit zal de centrale een aantal keren doen piepen (zie de waarde die ingegeven is bij “dial times”). Bij het opnemen van de telefoon hoort men de gerelateerde boodschap. Druk op de toets “#” op het telefoontoestel om de centrale te doen stoppen met bellen.

h. De centrale op afstand besturen

Men kan de centrale ook op afstand in-/uitschakelen. Bel hiervoor het telefoonnummer van de telefoonlijn die verbonden is met de alarmcentrale. De alarmcentrale zal opnemen na het aantal keer bellen dat ingesteld staat bij "vibrant ring". Druk eerst de gebruikerscode in, bevestig met de toets "#" gevolgd door

- 1 om het toestel in ARM-modus te plaatsen
- 2 om het toestel in DISARM-modus te plaatsen
- 3 om te luisteren naar de ingebouwde microfoon van de centrale
- 4 om af te bellen.

5. Toetsen op de afstandsbediening en het hulpalarm

De afstandsbediening met 4 toetsen wordt automatisch gecodeerd. Wanneer men de afstandsbediening in het alarmsysteem heeft opgeslagen, kunnen de 4 functietoetsen gebruikt worden:

- DISARM: uitschakelen van het alarmsysteem
- HOME ARM: plaatst het systeem in de HOME- of GUARD-status
- AWAY ARM: plaatst het systeem in de AWAY-status
- HELP: activeert de paniekfunctie.



Opmerking: Wanneer 2 verschillende afstandsbedieningen dezelfde codering hebben, kan men een andere code toewijzen. Volg daarvoor de volgende procedure:

Open de afstandsbediening door de schroef op de achterzijde los te maken. Verwijder de batterij. Druk een willekeurige toets op de afstandsbediening en plaats de batterij opnieuw in. De led op de afstandsbediening begint vervolgens te knippen. Laat de ingedrukte toets los. De afstandsbediening heeft nu een nieuwe code aangeleerd. Schroef de afstandsbediening dicht en programmeer opnieuw in het alarmsysteem.

Bij de HELP-afstandsbediening drukt men 3 maal achtereenvolgens om het paniekalarm te activeren in de alarmcentrale.

6. PIR-sensor

Open de bewegingssensor door de 3 schroeven achteraan de sensor los te maken. De PIR-sensor heeft 2 mogelijkheden tot detectie. Deze kan men met de jumper instellen (zie tekening).

Bij de ene instelling (1x) zal de sensor bij een beweging onmiddellijk melding geven aan de alarmcentrale. Bij de andere instelling (2x) zal de sensor, na een eerste bewegingsdetectie, wachten tot een tweede bewegingsdetectie volgt. Deze instelling vermindert valse waarnemingen en waarneming van door huisdieren.

Vervolgens moet men een adres toewijzen aan de sensor. Deze moet verschillend zijn van alle andere sensoren. Zo weet de centrale van welke sensor een signaal komt.

Plaats een 9V-batterij en schroef de sensor dicht. Wacht gedurende 60 seconden tot de sensor een stabiele werking krijgt. Nu kan men de sensor programmeren en toewijzen aan een zone via de menu's van de centrale.

Opmerking:

- De led knippert wanneer de batterij bijna leeg is (<7V).
- Vermijd de sensor te installeren op een metalen basis.

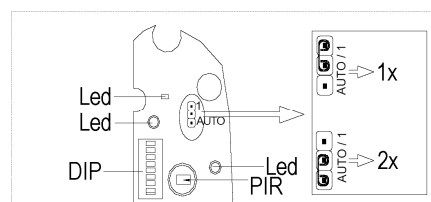
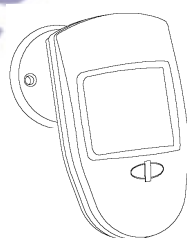

- Vermijd de sensor te installeren op plaatsen waar hij onderhevig is aan direct zonlicht en grote temperatuurschommelingen (airconditioning, verwarmingstoestel...).

7. Deurmagneet of raamsensor

Installeer de 2 delen van de sensor zoals op de tekening.

Zorg ervoor dat de zender en het magneetblokje op de juiste manier worden geïnstalleerd. De 2 driehoekjes die op de beide sensoren te zien zijn, moeten naar elkaar wijzen. De ruimte tussen beide delen mag niet meer dan 5mm zijn.

Schuif het dekseltje van het batterijvakje open en plaats de meegeleverde 12V-batterij. Geef de sensor een uniek adres met behulp van de DIP-schakelaars. Sluit het vakje opnieuw en programmeer de deursensor in het menu van de alarmcentrale. Ieder keer dat men de deur opent, zal de rode led op de zender oplichten.

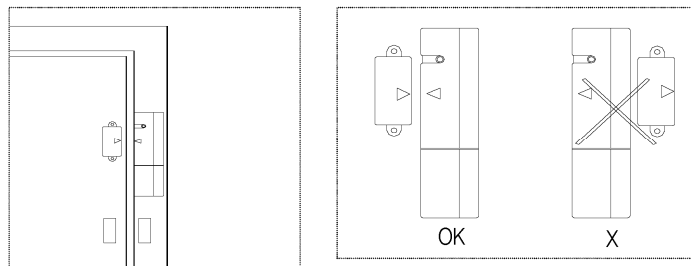

Opmerking: Wanneer men het batterijvakje opent, zal de zender tevens een alarmsignaal genereren.

8. Technische specificaties

Centrale eenheid	
Voeding	12VDC (meegelev.)
Back-upvoeding	12VDC (niet meegelev.)
Werkfrequentie	433Mhz
Bereik afstandsbediening	± 30m
Statische stroom	150mA
Alarmvolume	> 90dB
PIR-sensor	
Waarnemingshoek	110°
Bereik	max. 12m
Voeding	9VDC (ordercode 6LR61 , niet meegelev.)
Statische stroom	30µA
Afstandsbediening met 4 toetsen	
Voeding	3VDC (ordercode CR2032 , meegelev.)
Toets paniekalarm	
Voeding	12VDC (ordercode GP23GA , meegelev.)
Deurcontact	
Voeding	12VDC (ordercode GP23GA , meegelev.)
Sirene	
Voeding	12VDC
Stroom	< 800mA

Gebruik dit toestel enkel met originele accessoires. Velleman nv is niet aansprakelijk voor schade of kwetsuren bij (verkeerd) gebruik van dit toestel.

Voor meer informatie omtrent dit product, zie www.velleman.eu.

De informatie in deze handleiding kan te allen tijde worden gewijzigd zonder voorafgaande kennisgeving.

HAM06WS – SYSTÈME D'ALARME SANS FIL

1. Introduction et caractéristiques

Referencia Electrónica Embajadores:

SG21006

Aux résidents de l'Union européenne

Des informations environnementales importantes concernant ce produit



Ce symbole sur l'appareil ou l'emballage indique que l'élimination d'un appareil en fin de vie peut polluer l'environnement.

Ne pas jeter un appareil électrique ou électronique (et des piles éventuelles) parmi les déchets municipaux non sujets au tri sélectif ; une déchèterie traitera l'appareil en question.

Renvoyer les équipements usagés à votre fournisseur ou à un service de recyclage local.

Il convient de respecter la réglementation locale relative à la protection de l'environnement.

En cas de questions, contacter les autorités locales pour élimination.

Nous vous remercions de votre achat ! Ce système d'alarme sans fil jouit d'une technologie CMS à microprocesseur. Lire la présente notice attentivement avant la mise en service de l'appareil. Si l'appareil a été endommagé pendant le transport, ne pas l'installer et consulter votre revendeur.

2. Installation

Suivre les étapes ci-dessous pour installer l'unité centrale au mur et pour pouvoir effectuer le câblage nécessaire :

- Ouvrir l'unité centrale en desserrant les 2 vis à l'avant.

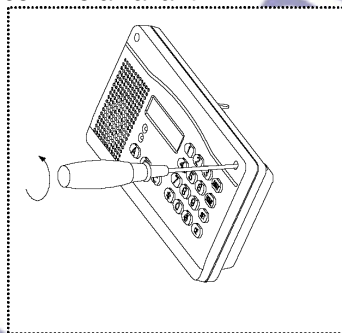

- Fixer le panneau arrière de l'unité centrale. Veiller à d'abord passer les câbles (cordon de l'adaptateur secteur, câbles des capteurs, de la sirène et connexions téléphoniques éventuelles) à travers l'ouverture dans le panneau arrière.

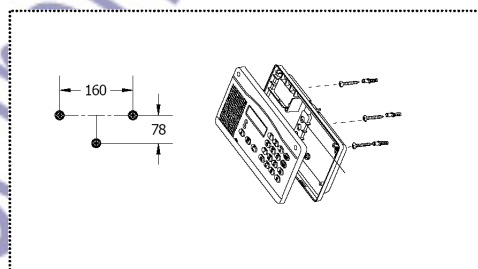

- Effectuer le raccord nécessaire des bornes (voir « 3. Connexion »).
- Raccorder l'alimentation de secours.
- Refermer le boîtier.

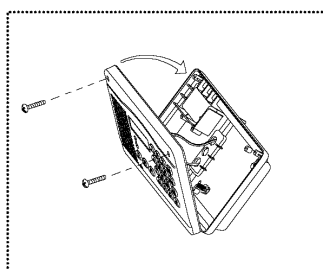

3. Connexion

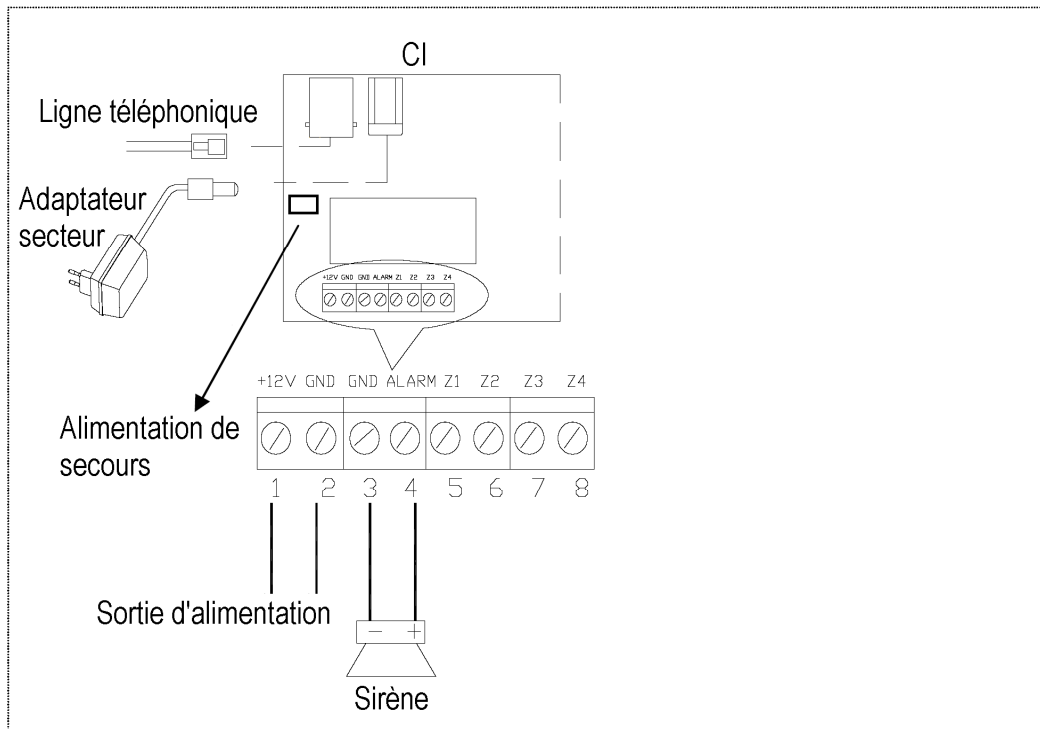

- Ligne téléphonique : Raccorder une ligne téléphonique existante au connecteur RJ45. Remarque : L'unité centrale affichera un message (PATH TROUBLE) et ronflera s'il n'y a pas de ligne téléphonique raccordée sur l'unité. Ce message peut être désactivé en plaçant les valeurs des numéros de téléphone sur « 0 » lors du paramétrage de l'unité centrale.
- Adaptateur secteur : Raccorder l'adaptateur secteur inclus à l'entrée 12VCC/1A. Cette alimentation recharge automatiquement l'accu de secours interne qui alimentera l'unité lors d'une coupure de courant. L'unité ronflera dès que l'accu de secours est faible.
- Bornes de connexion 1 à 8 :
 - Bornes 1 et 2 : Sortie d'alimentation 12VCC. Cette sortie livre une tension continue de 12VCC et peut être utilisée pour alimenter les capteurs. Attention : borne 1 = + ; borne 2 = - (GND).
 - Bornes 3 et 4 : Connexion de la sirène externe (12VCC, 800mA). Attention : borne 3 = - (GND) (câble noir) ; borne 4 = + (câble rouge).
 - Bornes 5 à 8 : Connexions pour les 4 capteurs câblés. Elles peuvent être utilisées pour la connexion de capteurs universels. Veiller à ce que les capteurs soient du type NC (NC: normally closed ou normalement fermé). Les bornes 5 à 8 sont confiées à ARM ZONE 1 à ARM ZONE 4. Raccorder le deuxième câble du capteur à la masse (-) de l'unité centrale (borne 2 ou 3). Les capteurs sans fil sont confiés aux zones ARM ZONE 5 à ARM ZONE12.

Remarque concernant les bornes 5 à 8 : Raccorder chaque borne non utilisée à la masse (-) (= borne 2 ou borne 3) afin d'éviter de générer des faux signaux.

4. Centrale d'alarme

a. Codes

Le système comprend 2 codes de sécurité paramétrables par l'utilisateur.

Le premier code est le **code du système**. Ce code sert à accéder au mode de paramétrage de l'unité centrale et est donc le code le plus important. Sans ce code il est impossible de modifier les codes et le paramétrage. Conserver ce code dans un lieu sûr. La valeur par défaut est de « 000000 ».

Le second code est le **code d'utilisateur** qui permet de désactiver le système d'alarme (DISARM). La valeur par défaut est de « 1234 ».

Le système entre dans un état d'alarme lors du raccordement de l'unité centrale à l'adaptateur secteur. Le message « ARM st » ou « DISARM st » s'affiche. Placer d'abord le système en mode DISARM pour accéder le mode de paramétrage.

b. Désactivation du système d'alarme (DISARM)

Entrer le code d'utilisateur pour désactiver la centrale (DISARM).

Exemple :



Le message « DISARM st » s'affiche et l'on entend « System disarmed ». Le système est à présent désactivé et ne réagira pas lors d'un signal d'intrusion. La centrale ne réagira que lors d'un signal SMOKE, GAS ou PANIC (alarme 24h).

c. Activation du système d'alarme

Le système peut être activé selon 2 façons :

1. Activation AWAY

Le système réagit à tous les capteurs raccordés et programmés. Le message « ARM st » s'affiche et l'on entend « System armed ». Activer l'alarme en enfonçant la touche AWAY.

2. Activation HOME

Ce mode sert à sécuriser certaines zones déterminées par le paramétrage. De cette façon il est possible d'accéder certaines zones sans que le système se déclenche. Le message « GUARD st » s'affiche et l'on entend « System armed ». Activer l'alarme en enfonçant la touche HOME.

Remarque : Les capteurs utilisés pour la détection d'incendie, de fuites de gaz, ou le capteur de panique (fonction 24h) sont continuellement activés, même si le système est en mode DISARM.

d. Accéder au mode de paramétrage

Pour accéder au mode de paramétrage il faut placer l'unité centrale en mode DISARM et enfoncer la touche SET. Le message « INPUT LEVEL » s'affiche. Entrer le code du système (6 chiffres) et confirmer avec la touche #.

Exemple :

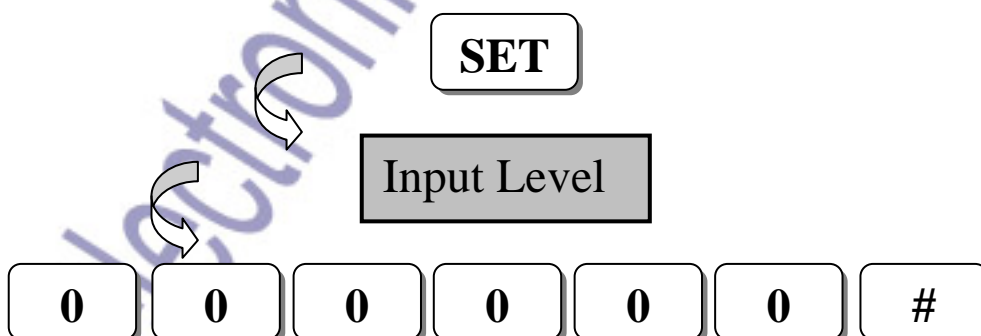

Ensuite, le menu de paramétrage s'affiche.

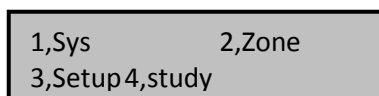

e. Le paramétrage et son menu

Voici une schématisation du menu de paramétrage.

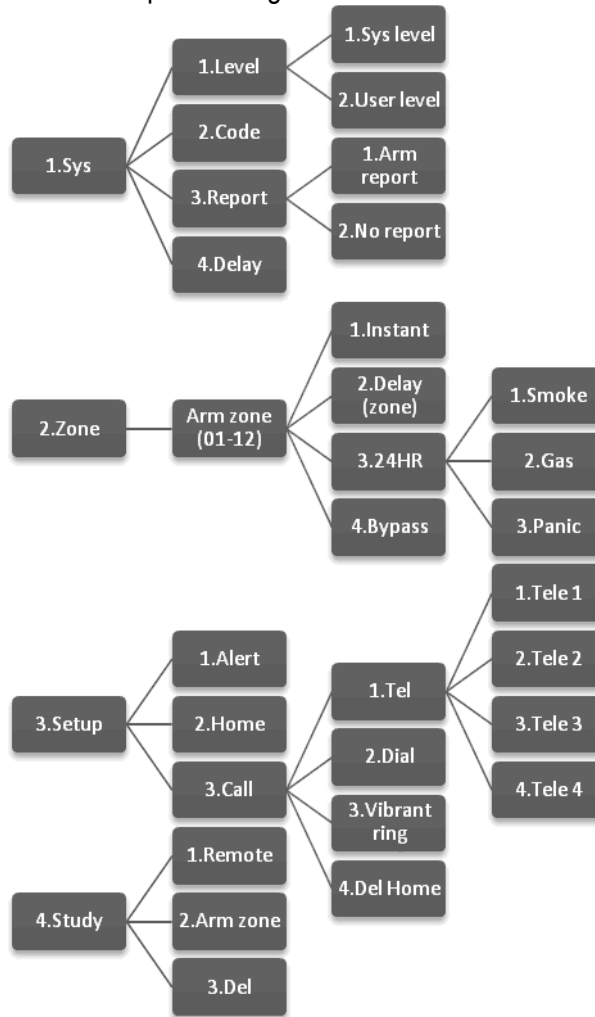

- # Touche de confirmation.
- * Retour vers le menu précédent et quitter le mode de paramétrage.

f. Les menus

Menu de paramétrage :

1,Sys 2,Zone
3,Setup 4,study

Enfoncer le chiffre correspondant au sous-menu. Exemple : Enfoncer la touche « 1 » pour accéder au sous-menu « Sys ».

▪ Menu « Sys »

Le menu « Sys » comporte les sous-menus suivants :

1,Level 2,Code
3,Report 4,Delay

❖ Sous-menu 1 - Level

1,sys level
2,User level

« Sys level » :

Le message « Input sys level » s'affiche. Ici, il est possible de modifier le code du système et d'instaurer un code personnel (par défaut « 000000 »). Le code doit se composer de 6 chiffres et doit être confirmé par la touche #. Après une entrée correcte, le système revient au menu précédent.

Input user level

« User level » :

Le message « Input user level » s'affiche. Ici, il est possible de modifier le code d'utilisateur et d'instaurer un code personnel (par défaut « 1234 »). Le code doit se composer de 4 chiffres et doit être confirmé par la touche #. Après une entrée correcte, le système revient au menu précédent.

❖ Sous-menu 2 - Code

Ce menu n'est pas utilisé.

❖ Sous-menu 3 - Report

1,Arm report
2,No report

« Arm report » :

Rapport vers la centrale.

« No report » :

Pas de rapport vers la centrale.

❖ Sous-menu 4 - Delay

Ici, il est possible d'entrer le délai d'activation de l'alarme à partir du moment duquel l'utilisateur actionne le système (AWAY uniquement). Ce délai permet à l'utilisateur de quitter les zones couvertes avant que l'alarme n'est amorcée.

Délai paramétrable : 0 ~ 99 secondes

Input delay
**

Exemple :

0

8

#

Dans cet exemple, l'utilisateur a programmé un délai de 8 secondes. Le système émet un signal sonore toutes les secondes. Entrer 2 chiffres et confirmer à l'aide de la touche #.

▪ Menu « Zone »

Dans ce menu, il est possible d'assigner une zone d'alarme (zone 01-12) à un type d'alarme, ou de désactiver l'alarme. Le système requiert le numéro de la zone. Le message « Input arm zone » s'affiche. La valeur peut se situer entre 01 et 12. Confirmer avec #.

Remarque : Les 4 premières zones (arm zone1 - arm zone4) sont assignées aux capteurs raccordés aux bornes 5 ~ 8. Les capteurs sans fil (incl.) sont assignés aux zones 5 ~ 12.

Input arm zone
**

Ensuite, sélectionner un type d'alarme pour chaque zone.

1.Instant 2.delay
3.24Hr 4.bypass

❖ Instant

L'alarme est immédiatement amorcée, un signal de la zone activera la centrale immédiatement. Ce mode parfait pour les capteurs de fenêtre. Le message « SECURITY ALARM » s'affiche à l'écran.

❖ Delay

Même type d'alarme que le précédent avec un délai paramétrable. La centrale attend d'abord le délai avant de s'amorcer. Ce mode permet à l'utilisateur de désactiver le système lors de sa rentrée. Le message « SECURITY ALARM » s'affiche à l'écran.

Remarque : Les modes « instant » et « delay » ne fonctionnent que lorsque le système se trouve en mode ARMED.

❖ 24Hr

Ce type d'alarme n'est pas une alarme d'intrusion mais une alarme d'avertissement lors d'incendie, de fuite de gaz, ou une alarme de panique. L'alarme ne sera amorcée que lorsque le système se trouve en mode DISARMED. Ce mode s'utilise avec un capteur d'incendie (non incl.). On distingue 3 types de messages :

1.Smoke	2.Gas
3.Panic	

1. Smoke : alarme d'incendie ; 2. Gas : alarme lors d'une fuite de gaz ; 3. Panic : alarme de panique

❖ Bypass

La zone d'alarme est désactivée.

▪ Menu « Setup »

Le menu « Setup » comporte les sous-menus suivants :

1.Alert	2.Home
3.Call	4.Del home

❖ Sous-menu 1 - Alert

Possibilité de paramétrer le délai de l'alarme. La sirène retentira durant ce délai lors d'une alarme amorcée. Le message « Set alarm time » s'affiche. Entrer une valeur entre 0 ~ 999 secondes. Veiller à entrer un minimum de 3 chiffres (9 secondes : « 009 »). Confirmer avec la touche #.

Set alarm time ***

❖ Sous-menu 2 - Home

Paramétrage des zones à désactiver en mode HOME. L'utilisateur pourra librement se déplacer dans ces zones sans amorcer l'alarme.

Set arm zone NO xx

Entrer la zone à désactiver et confirmer avec la touche #. Répéter l'étape précédente pour ajouter une zone. Après l'entrée de toutes les zones, retourner au menu en enfonçant la touche *.

Exemple : Les zones 01 et 03 doivent être désactivées lorsque le système se trouve en mode GUARD (HOME).

0 1 #

Set arm zone NO
01

0 3 #

Set arm zone NO
03

*

1.Alert 2.Home
3.Call 4.Del home

❖ Sous-menu 3 - Call

1.Tel 2.dial
3.Vibrant ring 4.bypass

➤ Tel

Entrée des différents numéros de téléphone à composer par la centrale lors d'une alarme. Chaque entrée doit être composée d'au moins 3 chiffres et de maximum 13 chiffres. Le message « PATH TROUBLE » s'affiche et la centrale émet un signal sonore lorsque le système est en connexion avec la ligne téléphonique.

1.Tele1 2.tele2
3.Tele3 4.Tele4

Tele1 : Numéro de la centrale lors d'une connexion avec le réseau. Tele2 ~ 4 : Numéros de message vocal.

Input tel NO.

Entrer la valeur « 0 » lorsque l'on souhaite désactiver le numéro de téléphone.

➤ Dial

Paramétrage du nombre d'appels vers un numéro de téléphone enregistré. La valeur par défaut est de 3 fois. Entrer votre nombre et confirmer avec la touche #.

Set dial times
**

➤ Vibrant ring

Paramétrage du nombre de sonneries avant la commutation vers la fonction « Commande à distance de la centrale » (voir ci-dessous). La valeur par défaut est de 8 fois. Entrer un nombre de 01 à 99 et confirmer avec la touche #.

Input ring times
**

❖ Sous-menu 4 – Del home

En enfonçant la touche 4 dans le menu SETUP (« del home »), toutes les zones désignées au mode HOME (ou GUARD st) seront effacées. Le menu précédent s'affichera.

▪ Menu « Study »

Dans ce menu-ci, il est possible de désigner les différentes commandes à distance et les capteurs.

1.remote	2.arm zone
3.del	

❖ Sous-menu 1 – Remote

Mémorisation de max. 4 commandes à distance.

1.remote	*
----------	---

Sélectionner un numéro entre 1 et 4, et confirmer avec la touche #. Le message suivant s'affiche :

be studying

Ensuite, enfoncer une des touches sur la commande à distance. La centrale confirme avec un bref signal sonore. Le menu précédent s'affiche. La commande à distance est à présent mémorisée. Répéter les étapes précédentes pour mémoriser plusieurs commandes à distance.

❖ Sous-menu 2 – Arm zone

Mémorisation et désignation de max. 8 capteurs sans fil pour chaque zone.

Set arm zone NO.	**
------------------	----

Sélectionner la zone à laquelle on souhaite désigner un capteur (zone 05 à 12). Les zones 1 à 4 sont destinées aux capteurs câblés (borne 5 ~ borne 8 sur le CI). Confirmer avec la touche #. Le message suivant s'affiche :

be studying

Activer le capteur. La centrale confirme avec un bref signal sonore et le menu précédent s'affiche. Le capteur à été désigné à une zone. Répéter les étapes précédentes pour désigner plusieurs capteurs.

❖ Sous-menu 3 – Del

Effacement de toutes les commandes à distance et de tous les capteurs sans fil mémorisés.

g. Messages d'alarme depuis votre téléphone

La centrale composera les numéros de téléphone programmés lors d'une situation d'alarme. Elle émettra également quelques signaux sonores (voir le nombre enregistré dans « dial times »). En décrochant le téléphone, vous entendrez le message vocal. Enfoncer la touche # sur votre téléphone pour que la centrale ne compose plus de numéros de téléphone.

h. Commande à distance de la centrale

Il est possible de (dés)activer la centrale à distance en composant le numéro de téléphone de la ligne raccordée à la centrale. La centrale décrochera (après le nombre de sonneries paramétré dans « vibrant ring »). Entrer le code d'utilisateur et confirmer avec la touche #, suivi par

- 1 pour placer l'appareil en mode ARM
- 2 pour placer l'appareil en mode DISARM
- 3 pour écouter le microphone intégré de la centrale
- 4 pour annuler.

5. Aperçu des touches de la commande à distance et de l'alarme de secours

La commande à 4 touches jouit d'un encodage automatique. Les 4 touches seront utilisables des la mémorisation de la commande dans le système.

- DISARM : désactivation du système
- HOME ARM : activation du mode HOME ou GUARD
- AWAY ARM : activation du mode AWAY
- HELP : activation de l'alarme de panique.



Remarque : Attribuer un code différent lorsque deux commandes à distance occupent le même code. Procéder comme suit :

Ouvrir la commande à distance en desserrant la vis à l'arrière du boîtier. Retirer la pile. Maintenir enfoncé une touche quelconque et réinsérer la pile. La LED de la commande à distance clignotera. Relâcher la touche. La commande répond à présent à un code différent. Refermer le boîtier et reprogrammer la commande dans le système.

Commande de l'alarme de secours : Enfoncer la touche 3 fois de suite pour amorcer l'alarme de panique.

6. Capteur PIR

Ouvrir le capteur en desserrant les 3 vis à l'arrière du boîtier. Le capteur PIR est en grade de détecter un mouvement de deux façons, paramétrables à l'aide du pontage (voir illustration). Le premier pontage (1x) rapportera tout de suite à la centrale. Le second pontage (2x) et une alarme deux-temps. Le capteur détecte un premier mouvement mais attendra un second avant d'amorcer l'alarme. Ce mode limitera à un minimum les fausses alertes et les alertes provoquées par les animaux domestiques.

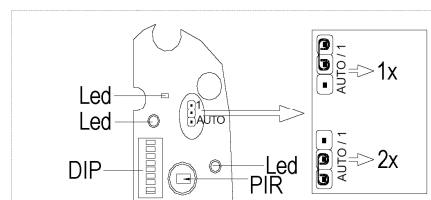
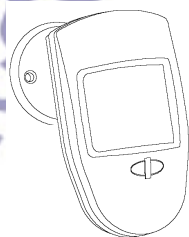

Ensuite, adresser le capteur. Veiller à ce que l'adresse soit différente de celle des autres capteurs pour que la centrale sache de quel capteur provient le signal.

Insérer une pile 9V et refermer le boîtier. Patientez pendant 60 secondes jusqu'à ce que le capteur se soit stabilisé. À présent il est possible de paramétrer et de désigner le capteur à une zone depuis les menus de la centrale.

Remarque :

- La LED clignote lorsque la pile est faible (<7V).
- Ne pas installer le capteur sur une surface métallique.
- Installer le capteur à l'abri du soleil. Éviter des endroits à grandes variations de température (près d'un climatiseur, chauffage...).

7. Contact de porte ou capteur de fenêtre

Installer les deux pièces du capteur comme illustré.

Veiller à aligner les deux pièces du capteur en positionnant le triangle face à l'autre. L'espace entre les deux pièces ne peut pas dépasser les 5mm. Ouvrir le compartiment des piles et y insérer une pile 12V (incl.).

Adresser chaque capteur à l'aide des interrupteurs DIP. Refermer le compartiment des piles et paramétrer le capteur de porte dans le menu de centrale d'alarme. La LED rouge de l'émetteur s'allumera lors de chaque ouverture de porte.

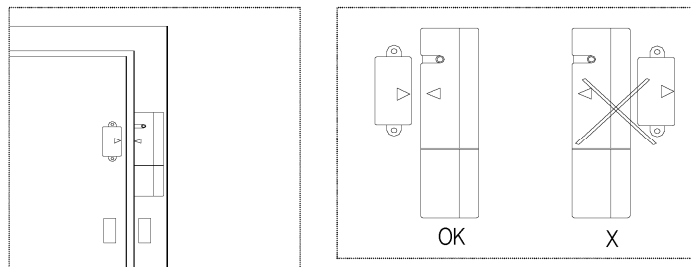

Remarque : L'émetteur génère un signal d'alarme lorsque l'on ouvre le compartiment des piles.

8. Spécifications techniques

Unité centrale

Alimentation	12VCC (incl.)
Alimentation de secours	12VCC (non incl.)
Fréquence de service	433Mhz
Portée de la télécommande	± 30m
Courant statique	150mA
Volume de l'alarme	> 90dB

Capteur PIR

Angle de détection	110°
Portée	max. 12m
Alimentation	9VCC (référence 6LR61 , non incl.)
Courant statique	30µA

Télécommande à 4 touches

Alimentation	3VCC (référence CR2032 , incl.)
--------------	--

Touche d'alarme de panique

Alimentation	12VCC (référence GP23GA , incl.)
--------------	---

Contact de porte

Alimentation	12VCC (référence GP23GA , incl.)
--------------	---

Sirène

Alimentation	12VCC
Courant	< 800mA

N'employer cet appareil qu'avec des accessoires d'origine. SA Velleman ne sera aucunement responsable de dommages ou lésions survenus à un usage (incorrect) de cet appareil.

Pour plus d'information concernant cet article, visitez notre site web www.velleman.eu.

Toutes les informations présentées dans cette notice peuvent être modifiées sans notification préalable.

HAM06WS – SISTEMA DE ALARMA INALÁMBRICO

1. Introducción & Características

Referencia Electrónica Embajadores:

SG21006

A los ciudadanos de la Unión Europea

Importantes informaciones sobre el medio ambiente concerniente a este producto



Este símbolo en este aparato o el embalaje indica que, si tira las muestras inservibles, podrían dañar el medio ambiente.

No tire este aparato (ni las pilas, si las hubiera) en la basura doméstica; debe ir a una empresa especializada en reciclaje. Devuelva este aparato a su distribuidor o a la unidad de reciclaje local.

Respete las leyes locales en relación con el medio ambiente.

Si tiene dudas, contacte con las autoridades locales para residuos.

¡Gracias por haber comprado el **HAM06WS**! Este sistema de alarma inalámbrico utiliza la tecnología SMT con microprocesador. Lea atentamente las instrucciones del manual antes de usarlo. Si el aparato ha sufrido algún daño en el transporte no lo instale y póngase en contacto con su distribuidor.

2. Instalación

Siga los siguientes pasos para fijar la unidad central a la pared y para poder efectuar el cableado necesario:

- Abra la unidad central al desatornillar los 2 tornillos de la parte frontal.

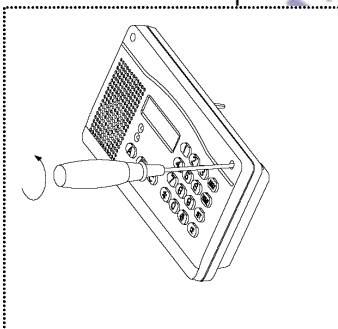

- Fije el panel trasero de la unidad central. Asegúrese de que, primero, pase los cables (cable del adaptador de red, cables de los sensores, la sirena y las conexiones telefónicas eventuales) por la abertura del panel trasero.

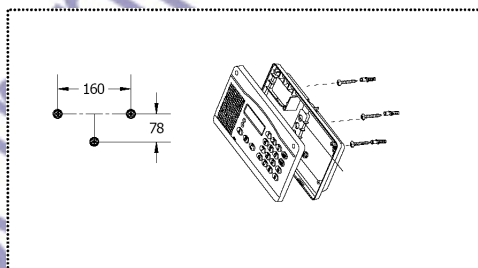

- Efectúe la conexión necesaria de los bornes (véase « 3. Conexión »).
- Conecte la batería de reserva.
- Vuelva a cerrar la caja.

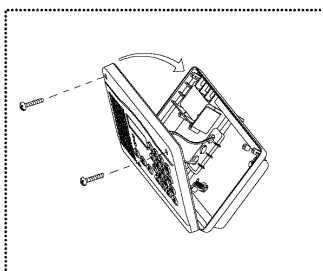

3. Conexión

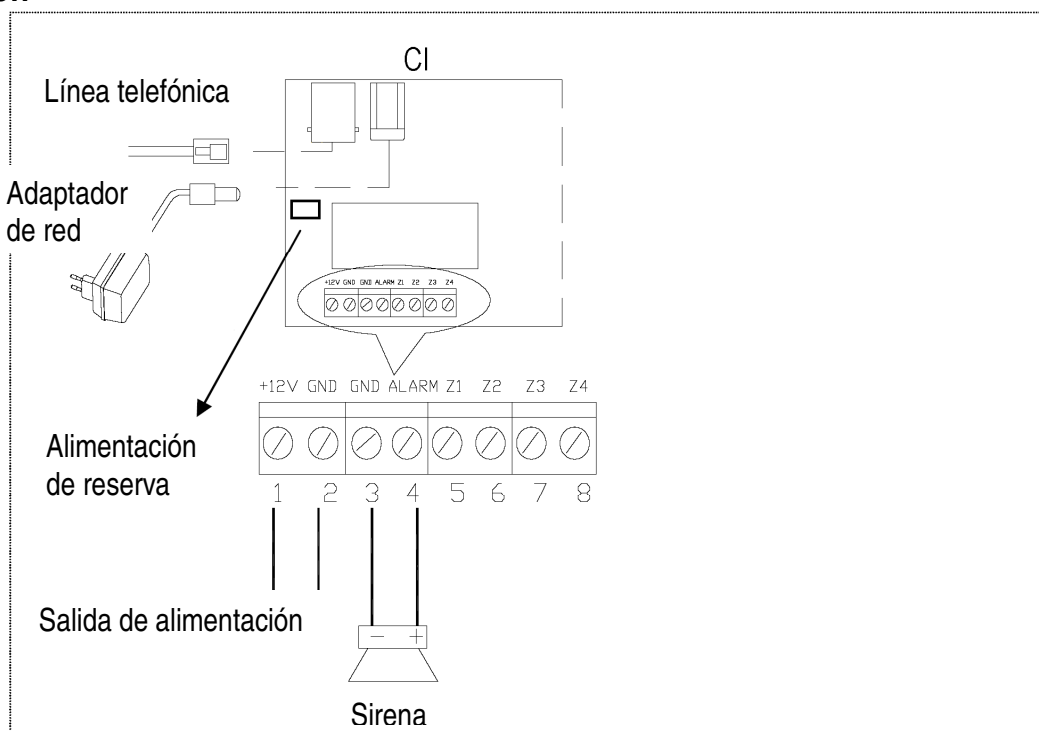

- Línea telefónica: Conecte una línea telefónica existente al conector RJ45. Nota: La unidad central visualizará un mensaje (PATH TROUBLE) y emitirá un zumbido si no está conectada ninguna línea telefónica. Es posible desactivar el mensaje al poner los valores de los números de teléfono en « 0 » durante el ajuste de la unidad central.
- Adaptador de red: Conecte el adaptador de red incluido a la entrada 12VCC/1A. Esta alimentación recarga automáticamente la batería de reserva interna que alimenta el aparato durante un fallo por corte de corriente. El aparato emitirá un zumbido si la batería de reserva está baja.
- Bornes de conexión de 1 a 8 :
 - Bornes de 1 y 2: Salida de alimentación 12VCC. Esta salida suministra una tensión continua de 12VCC y puede ser utilizada para alimentar los sensores. ¡Ojo!: borne 1 = +; borne 2 = - (GND).
 - Bornes 3 y 4: Conexión de la sirena externa (12VCC, 800mA). ¡Ojo!: borne 3 = - (GND) (cable negro); borne 4 = + (cable rojo).
 - Bornes de 5 a 8: Conexiones para los 4 sensores cableados. Se utilizan para conectar sensores universales. Asegúrese de que los sensores estén del tipo NC (NC: normally closed o normalmente cerrado). Los bornes de 5 a 8 ocupan de ARM ZONE 1 a ARM ZONE 4. Conecte el segundo cable del sensor a la masa (-) de la unidad central (borne 2 ó 3). Los sensores inalámbricos ocupan las zonas de ARM ZONE 5 a ARM ZONE12.

Observación respecto a los bornes de 5 a 8: Conecte cada borne no utilizado a la masa (-) (= borne 2 o borne 3) para no generar señales falsas.

4. Central de alarma

a. Códigos

El sistema incluye 2 códigos de seguridad ajustables por el usuario.

El primer código es el **código del sistema**. Este código sirve para entrar en el modo ajuste de la unidad central y es, por tanto, es el código más importante. Sin este código es imposible modificar los códigos y los ajustes. Guarde este código en un lugar seguro. El valor por defecto es de « 000000 ».

El segundo código es el **código del usuario** que permite desactivar el sistema de alarma (DISARM). El valor por defecto es de « 1234 ».

El sistema entra en un estado de alarma al conectar la unidad central al adaptador red. El mensaje « ARM st » o « DISARM st » se visualiza. Primero, ponga el sistema en el modo DISARM para entrar en el modo de ajuste.

b. Desactivar el sistema de alarma (DISARM)

Introduzca el código de usuario para desactivar la central de alarma (DISARM).

Ejemplo:



El mensaje « DISARM st » se visualiza y se oye « System disarmed ». Ahora, el sistema está desactivado y no reaccionará a una señal intrusión. La central de alarma sólo reaccionará a una señal SMOKE, GAS o PANIC (alarma 24h).

c. Activar el sistema de alarma

Es posible activar el sistema de 2 maneras:

1. Activación AWAY

El sistema reacciona a todos los sensores conectados y programados. El mensaje « ARM st » se visualiza y se oye « System armed ». Active la alarma al pulsar la tecla AWAY.

2. Activación HOME

Este modo sirve para proteger algunas zonas determinadas por los ajustes. De esta manera, es posible entrar en algunas zonas sin que el sistema se active. El mensaje « GUARD st » se visualiza y se oye « System armed ». Active la alarma al pulsar la tecla HOME.

Nota: Los sensores utilizados para detectar incendios, fugas de gas o el sensor de pánico (función 24h) siempre están activados incluso si el sistema está en el modo DISARM.

d. Entrar en el modo de ajuste

Para entrar en el modo de ajuste, ponga la unidad central en el modo DISARM y pulse la tecla SET. El mensaje « INPUT LEVEL » se visualiza. Introduzca el código del sistema (6 cifras) y confirme con la tecla #.

Ejemplo:

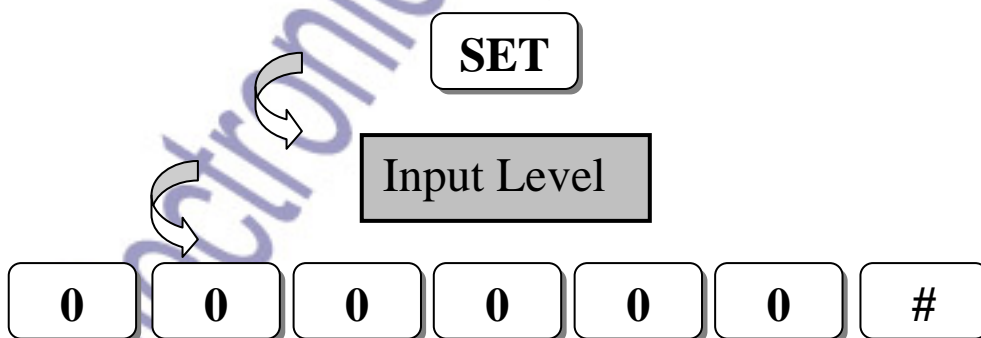

Luego, el menú de ajuste se visualiza.

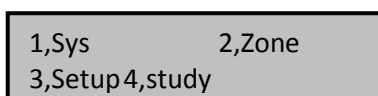

e. Resumen del menú de ajustes

Véase el esquema del menú de ajustes.

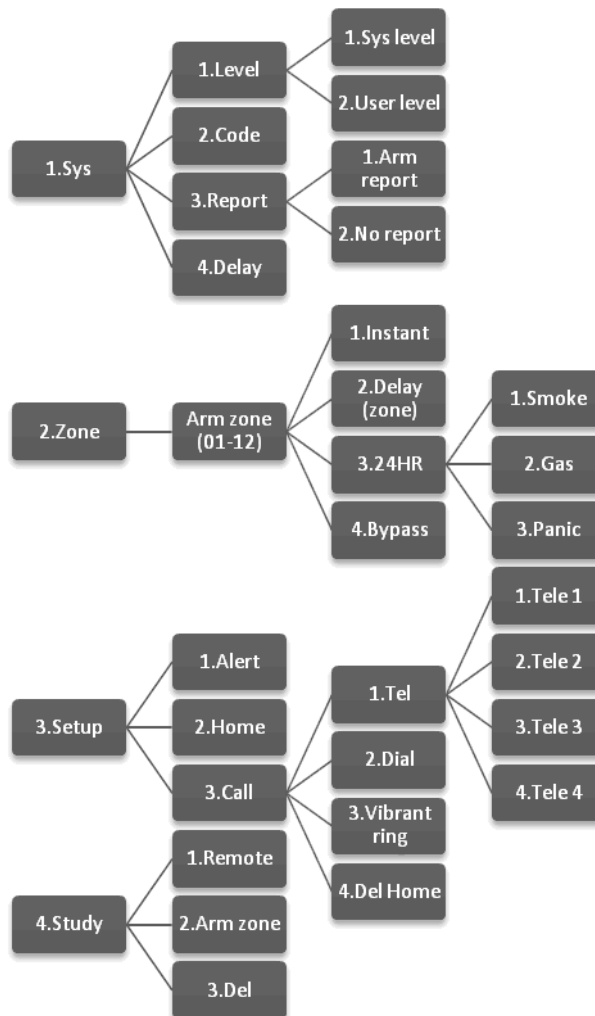

- # Tecla de confirmación.
- * Volver al menú anterior y salirse del modo de ajuste.

f. Los menús

Menú de ajustes:

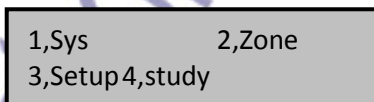

Pulse la cifra correspondiente al submenú. Ejemplo: Pulse la tecla « 1 » para entrar en el submenú « Sys ».

▪ Menú « Sys »

El menú « Sys » incluye los siguientes submenús:

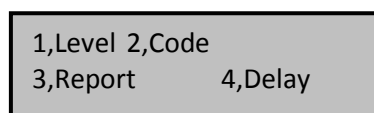

❖ Submenú 1 - Level

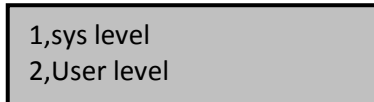

« Sys level »:

El mensaje « Input sys level » se visualiza. Aquí, es posible modificar el código del sistema e introducir un código personal (por defecto « 000000 »). Asegúrese de que el código conste de 6 cifras y confirme con la tecla #. Después de una entrada correcta, el sistema vuelve al menú anterior.

Input user level

« User level » :

El mensaje « Input user level » se visualiza. Aquí, es posible modificar el código del sistema e introducir un código personal (por defecto « 1234 »). Asegúrese de que el código conste de 4 cifras y confirme con la tecla #. Después de una entrada correcta, el sistema vuelve al menú anterior.

❖ **Submenú 2 - Code**

Este menú no se utiliza.

❖ **Submenú 3 - Report**

1,Arm report
2,No report

« Arm report »:

Remitir un informe a la central.

« No report »:

No remitir un informe a la central.

❖ **Submenú 4 - Delay**

Es posible introducir el tiempo de activación de la alarma a partir del momento que el usuario activa el sistema (AWAY sólo). Este tiempo permite al usuario salirse de las zonas protegidas antes de que la alarma se active.

Tiempo ajustable: 0 ~ 99 segundos

Input delay
**

Ejemplo:

0 8 #

En este ejemplo, el usuario ha programado un tiempo de 8 segundos. El sistema emite una señal sonora cada segundo. Introduzca 2 cifras y confirme con la tecla #.

▪ **Menú « Zone »**

En este menú, es posible atribuir cada zona de alarma (zona 01-12) a un tipo de alarma, o desactivar la zona de alarma. El sistema requiere el número de la zona. El mensaje « Input arm zone » se visualiza. El valor puede encontrarse entre 01 y 12. Confirme con #.

Nota: Las 4 primeras zonas (arm zone1 - arm zone4) están atribuidas a los sensores conectados a los bornes 5 ~ 8. Los sensores inalámbricos (incl.) están atribuidos a las zonas 5 ~ 12.

Input arm zone
**

Luego, seleccione un tipo de alarma para cada zona.

1.Instant 2.delay
3.24Hr 4.bypass

❖ Instant

La alarma se activa inmediatamente. Al recibir una señal de la zona, la central le avisará inmediatamente. Este modo perfecto para los sensores de ventana. El mensaje « SECURITY ALARM » se visualiza en la pantalla.

❖ Delay

Mismo tipo de alarma pero con una temporización ajustable. La central esperará inicialmente el tiempo introducido antes de activar la alarma. Este modo permite al usuario desactivar el sistema al llegar a casa. El mensaje « SECURITY ALARM » se visualiza en la pantalla.

NOTA: Los modos « instant » y « delay » sólo funcionen si el sistema está en el modo ARMED.

❖ 24Hr

Este tipo de alarma no está una alarma de intrusión sino una alarma de aviso si hay un incendio, una fuga de gas, o una alarma de pánico. La alarma sólo se activará si el sistema está en el modo DISARMED. Este modo se utiliza con un sensor de incendio (no incl.). Hay 3 tipos de mensaje:

1.Smoke	2.Gas
3.Panic	

1. Smoke: alarma de incendio; 2. Gas: alarma si hay una fuga de gas; 3. Panic: alarma de pánico

❖ Bypass

La zona de alarma está desactivada.

▪ Menú « Setup »

El menú « Setup » consta de los siguientes submenús:

1.Alert	2.Home
3.Call	4.Del home

❖ Submenú 1 - Alert

Es posible ajustar la duración de la alarma. La sirena sonará durante este tiempo si la alarma ha sido activada. El mensaje « Set alarm time » se visualiza. Introduzca un valor entre 0 ~ 999 segundos. Asegúrese de que introduzca mín. 3 cifras (9 segundos: « 009 »). Confirme con la tecla #.

Set alarm time ***

❖ Submenú 2 - Home

Es posible indicar las zonas que quiere desactivar en el modo HOME. El usuario puede desplazarse libremente en estas zonas sin activar la alarma.

Set arm zone NO xx

Introduzca la zona que quiere desactivar y confirme con la tecla #. Repita el paso anterior para añadir una zona. Después de haber introducido todas las zonas, vuelva al menú al pulsar la tecla *.

Ejemplo: Asegúrese de que las zonas 01 y 03 estén desactivadas si el sistema está en el modo GUARD (HOME).

0 1 #

Set arm zone NO
01

0 3 #

Set arm zone NO
03

*

1.Alert 2.Home
3.Call 4.Del home

❖ Submenú 3 - Call

1.Tel 2.dial
3.Vibrant ring 4.bypass

➤ Tel

Introduzca los diferentes números de teléfono que la central debe marcar si la alarma está activada. Asegúrese de que introduzca mín. 3 cifras y máx. 13 cifras. El mensaje « PATH TROUBLE » se visualiza y la central emite una señal sonora si el sistema está conectado a la línea telefónica.

1.Tele1 2.tele2
3.Tele3 4.Tele4

Tele1: Número de la central si hay una conexión a la red. Tele2 ~ 4: Números para mensajes vocales.

Input tel NO.

Introduzca el valor « 0 » si quiere desactivar el número de teléfono.

➤ Dial

Ajuste el número de llamadas a un número de teléfono grabado. El valor por defecto es de 3 veces. Introduzca el número y confirme con la tecla #.

Set dial times
**

➤ Vibrant ring

Ajuste el número de cuántas veces debe sonar antes de conmutar a la función « Mandar la central a distancia » (véase a continuación). El valor por defecto es de 8 veces. Introduzca un número de 01 a 99 y confirme con la tecla #.

Input ring times
**

❖ Submenú 4 – Del home

Al pulsar la tecla 4 en el menú SETUP (« del home»), todas las zonas atribuidas al modo HOME (o GUARD st) se borrarán. El menú anterior se visualizará.

▪ Menú « Study »

En este menú, es posible atribuir los diferentes mandos a distancia y los sensores.

1.remote 2.arm zone
3.del

❖ Submenú 1 – Remote

Para guardar máx. 4 mandos a distancia.

1.remote
*

Seleccione un número entre 1 y 4, y confirme con la tecla #. El siguiente mensaje se visualiza:

be studying

Luego, pulse una de las teclas del mando a distancia. La central confirma con una breve señal sonora. El menú anterior se visualiza. Ahora, el mando a distancia está guardado. Repita los pasos anteriores para guardar varios mandos a distancia.

❖ Submenú 2 – Arm zone

Para guardar y atribuir máx. 8 sensores inalámbricos para cada zona.

Set arm zone NO.
**

Seleccione la zona a la que quiere atribuir un sensor (zona de 05 a 12). Las zonas de 1 a 4 están reservadas para los sensores cableados (borne 5 ~ borne 8 del CI). Confirme con la tecla #. El siguiente mensaje se visualiza:

be studying

Active el sensor. La central confirma con una breve señal sonora y el menú anterior se visualiza. El sensor ha sido atribuido a esta zona. Repita los pasos anteriores para atribuir varios sensores.

❖ Submenú 3 – Del

Para borrar todos los mandos a distancia y todos los sensores inalámbricos guardados.

g. Mensajes de alarma desde el teléfono

La central de alarma marcará los números de teléfono programados si ocurre una situación de alarma. Emitirá también algunas señales sonoras (véase el número grabado en « dial times »). Al coger el teléfono, oirá el mensaje vocal. Pulse la tecla # en el teléfono para que la central deje de marcar números de teléfono.

h. Mandar la central a distancia

Es posible (des)activar la central a distancia al marcar el número de teléfono de la línea conectado a la central. La central de alarma contestará (después del número de sonidos ajustado en « vibrant ring »). Introduzca el código de usuario y confirme con la tecla #, seguido por

- 1 para poner el aparato en el modo ARM
- 2 para poner el aparato en el modo DISARM
- 3 para escuchar el micrófono incorporado de la central
- 4 para anular.

5. Resumen de las teclas del mando a distancia y de la alarma de emergencia

El mando a distancia de 4 teclas se codifica automáticamente. Se pueden utilizar las 4 teclas en cuanto se haya guardado el mando a distancia en el sistema.

- DISARM : desactivación del sistema
- HOME ARM : activación del modo HOME o GUARD
- AWAY ARM : activación del modo AWAY
- HELP: activación de la alarma de pánico.

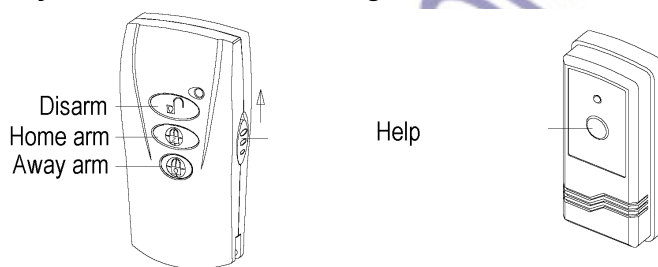

Nota: Es posible atribuir otro código si los dos mandos a distancia tienen el mismo código. Siga el siguiente procedimiento:

Abra el mando a distancia desatornillando el tornillo de la parte trasera de la caja. Saque la pila. Mantenga pulsada cualquier tecla y vuelva a introducir la pila. El LED del mando a distancia parpadeará. Suelte la tecla. Ahora, el mando a distancia ha memorizado otro código. Vuelva a cerrar la caja y vuelva a programar el mando a distancia en el sistema.

Mando a distancia de la alarma de emergencia: Pulse la tecla 3 veces seguidas para activar la alarma de pánico.

6. Sensor PIR

Abra el sensor desatornillando los 3 tornillos de la parte trasera de la caja. El sensor PIR tiene dos maneras para detectar movimientos. Es posible ajustarlas con el jumper (véase figura).

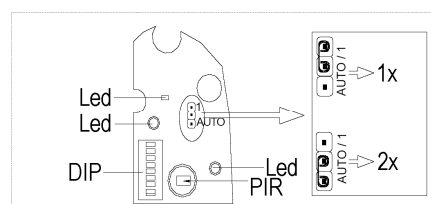
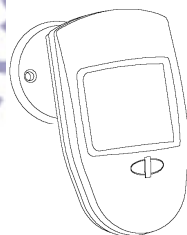

Con el primer ajuste (1x) el sensor avisará inmediatamente la central. Con el segundo ajuste (2x) el sensor de alarma esperará después de la primera detección de movimientos hasta que detecte otro movimiento. Este modo reducirá a un mínimo las alarmas falsas y las alarmas causadas por animales domésticos.

Luego, atribuya una dirección al sensor. Asegúrese de que la dirección sea diferente a la de los otros sensores para que la central sepa de qué sensor viene la señal.

Introduzca una pila de 9V y vuelva a cerrar la caja. Espere 60 segundos hasta que el sensor esté estabilizado. Ahora, es posible ajustar y atribuir el sensor a una zona desde los menús de la central de alarma.

Nota:

- El LED parpadea si la pila está baja (<7V).
- No instale el sensor en una superficie metálica.
- Instale el sensor fuera del sol. Evite lugares con grandes variaciones de temperatura (aire acondicionado, aparato de calefacción, etc.).

7. Contacto de puerta o sensor de ventana

Instale ambas piezas del sensor (véase figura).

Asegúrese de que alinea las dos piezas del sensor al poner los dos triángulos de tal manera que el uno apunta hacia el otro. El espacio entre las dos piezas no puede sobrepasar los 5mm. Abra el

compartimento de pilas e introduzca una pila de 12V (incl.). Atribuya una dirección a cada sensor con los interruptores DIP. Vuelva a cerrar el compartimento de pilas y ajuste el sensor de puerta en el menú de la central de alarma. El LED rojo del emisor se iluminará cada vez que se abre una puerta.

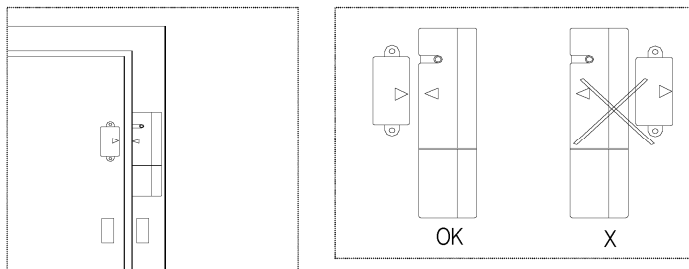

Nota: El emisor genera una señal de alarma al abrir el compartimento de pilas.

8. Especificaciones

Unidad central

Alimentación	12VCC (incl.)
Alimentación de reserva	12VCC (no incl.)
Frecuencia de funcionamiento	433Mhz
Alcance del mando a distancia	± 30m
Corriente modo de espera (standby)	150mA
Volumen de la alarma	> 90dB

Sensor PIR

Ángulo de detección	110°
Alcance	máx. 12m
Alimentación	9VCC (referencia 6LR61 , no incl.)
Corriente modo de espera (standby)	30µA

Mando a distancia con 4 teclas

Alimentación	3VCC (referencia CR2032 , incl.)
--------------	---

Tecla de alarma de pánico

Alimentación	12VCC (referencia GP23GA , incl.)
--------------	--

Contacto de puerta

Alimentación	12VCC (referencia GP23GA , incl.)
--------------	--

Sirena

Alimentación	12VCC
Corriente	< 800mA

Utilice este aparato sólo con los accesorios originales. Velleman SA no será responsable de daños ni lesiones causados por un uso (indebido) de este aparato.

Para más información sobre este producto, visite nuestra página web www.velleman.eu. Se pueden modificar las especificaciones y el contenido de este manual sin previo aviso.

HAM06WS – DRAHTLOSES ALARMSYSTEM

1. Einführung & Eigenschaften

Referencia Electrónica Embajadores:

SG21006

An alle Einwohner der Europäischen Union

Wichtige Umweltinformationen über dieses Produkt



Dieses Symbol auf dem Produkt oder der Verpackung zeigt an, dass die Entsorgung dieses Produktes nach seinem Lebenszyklus der Umwelt Schaden zufügen kann.

Entsorgen Sie die Einheit (oder verwendeten Batterien) nicht als unsortiertes Hausmüll; die Einheit oder verwendeten Batterien müssen von einer spezialisierten Firma zwecks Recycling entsorgt werden.

Diese Einheit muss an den Händler oder ein örtliches Recycling-Unternehmen retourniert werden.

Respektieren Sie die örtlichen Umweltvorschriften.

Falls Zweifel bestehen, wenden Sie sich für Entsorgungsrichtlinien an Ihre örtliche Behörde.

Wir bedanken uns für den Kauf des **HAM06WS!** Dieses drahtlose Alarmsystem verwendet einen fortgeschrittenen Microprozessor und SMD-Technologie. Lesen Sie diese Bedienungsanleitung vor Inbetriebnahme sorgfältig durch. Überprüfen Sie, ob Transportschäden vorliegen. Sollte dies der Fall sein, verwenden Sie das Gerät nicht und wenden Sie sich an Ihren Händler.

2. Installation

Um die Zentraleinheit an der Wand zu befestigen und die notwendigen Kabelanschlüsse zu machen, befolgen Sie nachfolgende Schritte:

- Öffnen Sie die Zentraleinheit indem Sie die 2 Schrauben auf der Frontplatte losschrauben.

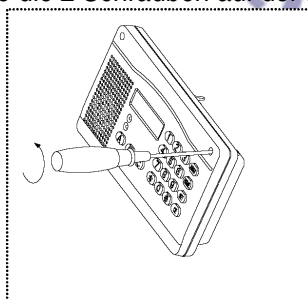

- Befestigen Sie zuerst die Rückseite der Zentraleinheit. Achtung: ziehen Sie zuerst die notwendigen Anschlusskabel (Kabel vom Netzteil, Sensoren, Sirene und eventuellen Telefonanschlüssen) durch die Öffnung. Befestigen Sie die Rückplatte an der Wand.

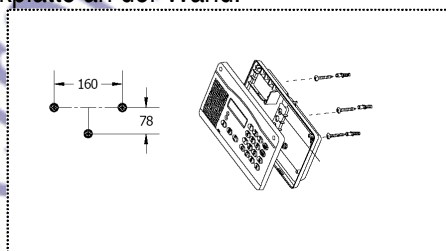

- Schließen Sie die notwendigen Verbindungen an die vorgesehenen Anschlussklemmen an (siehe "3. Anschluss").
- Schließen Sie die Pufferbatterie an.
- Befestigen Sie die Frontplatte wieder an der Rückplatte.

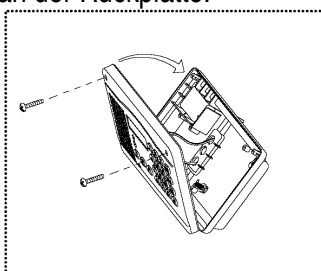

3. Anschluss

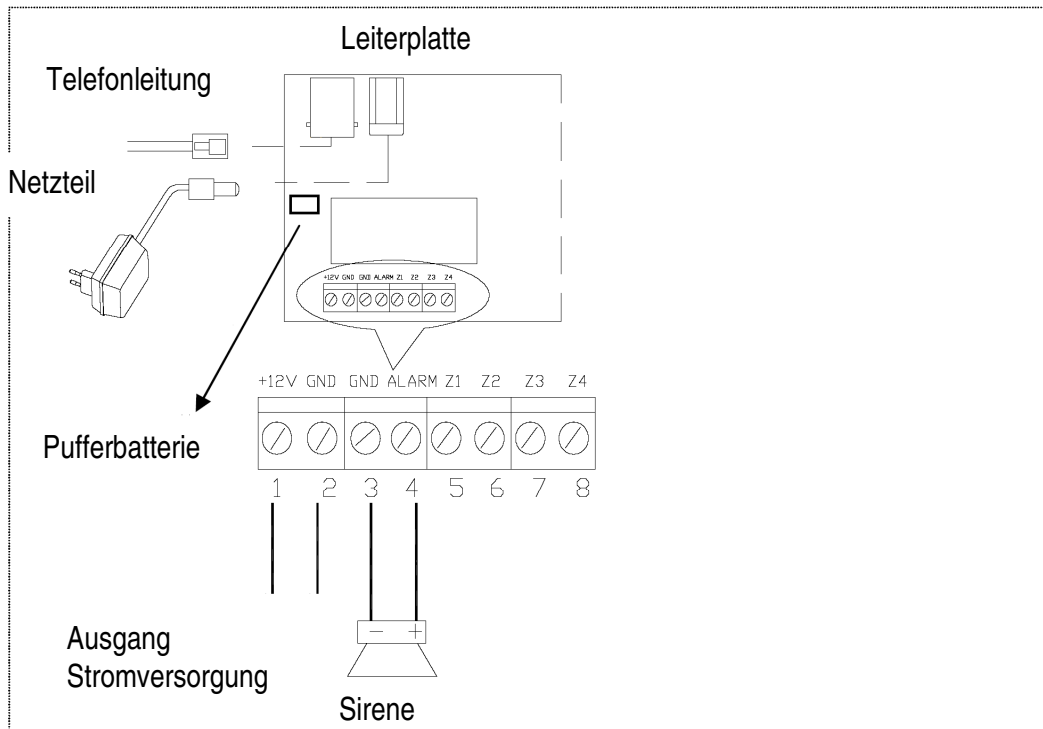

- **Telefonleitung:** Verbinden Sie eine bestehende Telefonleitung mit einem RJ45-Stecker. Anmerkung: Wenn da keine Telefonleitung mit der Zentraleinheit verbunden ist, gibt die Zentraleinheit bei Alarmmeldung eine Nachricht ("PATH TROUBLE") und eine Tonanzeige. Diese Nachricht kann ausgeschaltet werden wenn Sie, während der Programmierung der Zentraleinheit, alle Telefonnummer auf Wert "0" stellen.
- **Netzteil:** Schließen Sie das mitgelieferte Netzteil an (Ausgang 12VDC/1A). Mit dieser Stromversorgung wird die interne Pufferbatterie auch automatisch geladen. Wenn der Strom ausfällt, wird diese Batterie die Zentraleinheit mit der notwendigen Spannung versehen. Wenn die Batterie leer ist, ertönt ein Warnsignal.
- **Anschlussklemmen 1 bis 8:**
 - Anschlussklemmen 1 und 2: Stromversorgungsausgang 12VDC. Dieser Ausgang liefert kontinuierlich 12VDC und kann verwendet werden, um externe Sensoren mit Spannung zu versehen. Achtung: Anschlussklemme 1 = +; Anschlussklemme 2 = - (GND).
 - Anschlussklemmen 3 und 4: Anschluss für die externe Sirene (12VDC, 800mA). Achtung: Anschlussklemme 3 = - (GND) (schwarzes Kabel); Anschlussklemme 4 = + (rotes Kabel).
 - Anschlussklemmen 5 bis 8: Anschlüsse für 4 externe Sensoren mit Kabel. Hier können Sie 4 universelle Sensoren anschließen. Diese Sensoren müssen vom NC-Typ sein (NC: normally closed oder normal geschlossener Kontakt). Anschlussklemme 5 bis Anschlussklemme 8 sind in der Zentraleinheit ARM ZONE 1 bis ARM ZONE 4 zugewiesen worden. Verbinden Sie das zweite Kabel des Sensors immer mit der Masse (-) der Zentraleinheit (Anschlussklemme 2 oder 3). Die drahtlose Sensoren werden ARM ZONE 5 bis ARM ZONE 12 zugewiesen.

Wichtige Anmerkung für Anschlussklemmen 5 bis 8: Verbinden Sie jede nicht verwendete Anschlussklemme, immer mit der Masse (-) (=Anschlussklemme 2 oder Anschlussklemme 3), um die Zentraleinheit keine falsche Signale zu geben.

4. Notrufzentrale

a. Codes

Das System enthält 2 Sicherheitscodes, die der Benutzer persönlich anpassen kann.

Der erste Code ist der **Systemcode**. Mit diesem Code können Sie den Programmiermodus der Zentrale erreichen. Dieser Code ist auch ein wichtiger Code. Ohne diesen Code kann der Benutzer die Codes nicht ändern und die Programmierung nicht anpassen. Bewahren Sie diese Codes also sorgfältig auf. Der Standardwert ist "000000".

Der zweite Code ist der **Benutzercode**. Mit diesem Code kann der Benutzer das Alarmsystem ausschalten (DISARM). Der Standardwert ist "1234".

Wenn Sie die Zentrale an das Netzteil anschließen, wird ein bestimmter Alarmstatus ausgelöst. Im Display erscheint die Nachricht "ARM st" oder "DISARM st". Um den Programmiermodus oder die Einstellungen erreichen zu können, stellen Sie das System zuerst in DISARM.

b. Das Alarmsystem ausschalten (DISARM)

Schalten Sie die Zentrale aus (DISARM), indem Sie den Benutzercode drücken.

Beispiel:



Im Display erscheint die Nachricht "DISARM st" und Sie hören eine gesprochene Nachricht "System disarmed". Das System ist nun ausgeschaltet und wird nicht auf das Einbruchsignal reagieren. Die Zentrale reagiert nur bei einem SMOKE-, GAS- oder PANIC-Signal (24Std.-Alarm).

c. Das Alarmsystem einschalten

Das Alarmsystem kann auf 2 Weisen eingeschaltet werden.

1. AWAY-Aktivierung:

Das System reagiert auf alle angeschlossenen und programmierten Sensoren. Im Display erscheint die Nachricht "ARM st" und danach die gesprochene Nachricht "System armed". Zur Aktivierung drücken Sie einfach die Taste AWAY.

2. HOME-Aktivierung:

Mit diesem Modus können Sie über Programmierung bestimmte Zonen sichern und andere Zonen nicht. So können Sie sich in bestimmten Zonen frei bewegen ohne dass Sie das System eine Alarmmeldung gibt. Im Display erscheint die Nachricht "GUARD st" und danach die gesprochene Nachricht "System armed". Zur Aktivierung drücken Sie einfach die Taste HOME.

ANMERKUNG: Sensoren, die eingeschaltet sind für Brand-, Gas- oder Panikerfassung (24Std.-Alarm) sind immer aktiv, auch wenn das System sich im DISARM-Modus befindet.

d. Die Zentraleinheit in den Programmiermodus stellen

Um die Zentraleinheit in den Programmiermodus zu stellen, stellen Sie diese zuerst in den DISARM-Modus. Drücken Sie danach SET. Das System zeigt die Nachricht "INPUT LEVEL". Geben Sie den Systemcode ein (6 Zeichen) und drücken Sie danach die #-Taste zur Bestätigung.

Beispiel:

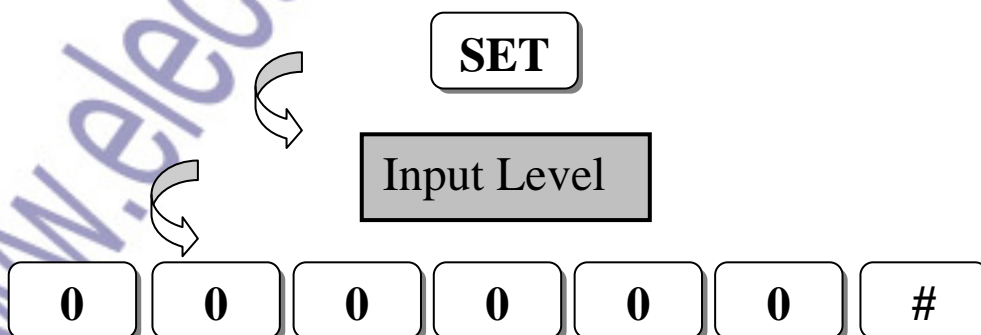

Danach erscheint das Programmiermenu.

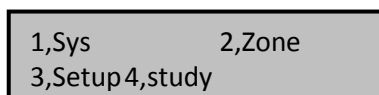

e. Erklärung Programmiermenu und Einstellungen

Strukturell sieht das Programmiermenu aus wie folgt:

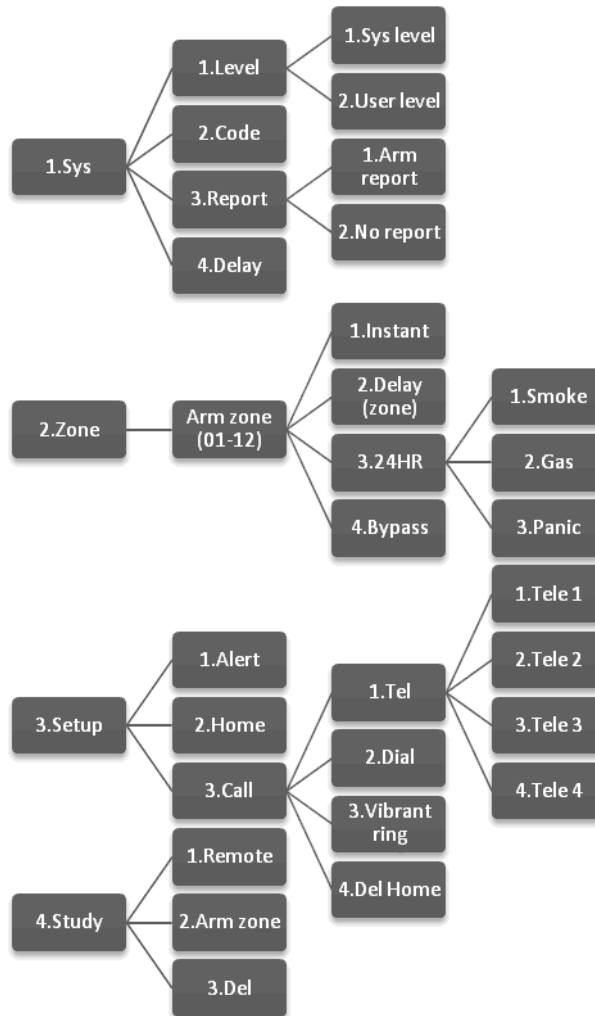

- # Bestätigungstaste.
- * Zum vorigen Menu zurückkehren und den Programmiermodus verlassen.

f. Menus

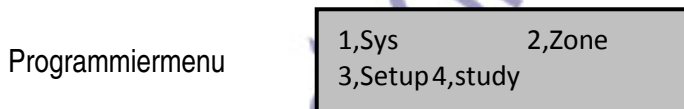

Drücken Sie immer die entsprechenden Nummern, um das Submenu anzuzeigen. Beispiel: Drücken Sie Taste "1", um in das Menu "Sys" zu gelangen.

▪ Menu "Sys"

Im Menu "Sys" gibt es nachfolgende Menus:

❖ Submenu 1 - Level

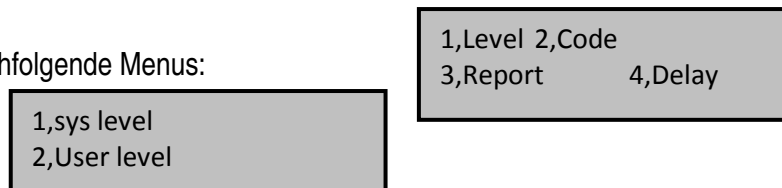

Sys level:

Im Display erscheint "Input sys level". Hier können Sie den Systemcode in einen persönlichen Code ändern (Standard "000000"). Der Code muss aus 6 Ziffern bestehen und mit der Taste "#" bestätigt werden. Wurde der Code richtig eingegeben, so kehrt das System zum vorigen Menu zurück.

Input user level

User level:

Im Display erscheint "Input user level". Hier können Sie den Benutzercode in einen persönlichen Code ändern (Standard "1234"). Der Code muss aus 4 Ziffern bestehen und mit der Taste "#" bestätigt werden. Wurde der Code richtig eingegeben, so kehrt das System zum vorigen Menu zurück.

❖ **Submenu 2 - Code**

Dieses Menu dient für künftige Software-Erweiterung und hat keine Funktion.

❖ **Submenu 3 - Report**

1,Arm report
2,No report

Arm report:

Bericht zur Zentraleinheit.

No report:

Kein Bericht zur Zentraleinheit.

❖ **Submenu 4 - Delay**

Hier können Sie die Zeitdauer eingeben wenn das System sich selbst einschaltet ab dem Moment, dass der Benutzer das Alarmsystem aktiviert (nur bei AWAY). Diese wird verwendet damit der Benutzer die gesicherten Zonen verlassen kann ehe das System aktiviert wird.

Einstellbare Zeit: 0 ~ 99 Sekunden

Input delay
**

Beispiel:

0 8 #

In diesem Beispiel hat der Benutzer 8 Sekunden, um das Haus zu verlassen ehe der Alarm aktiviert wird. Während dieser Zeit, ertönt jede Sekunde ein Ton. Geben Sie immer 2 Ziffern ein. Bestätigen Sie mit der Taste "#".

▪ **Menu "Zone"**

Im Menu "Zone" können Sie jede Alarmzone separat (Zone 01-12) an einem spezifischen Alarmtyp zuweisen oder die Alarmzone ausschalten. Das System fragt am Anfang die einzugebende Zonennummer. Im Display erscheint "Input arm zone". Der eingegebene Wert kann zwischen 01 und 12 liegen. Bestätigen Sie mit der Taste "#".

Anmerkung: Die ersten 4 Zonen (arm zone1 - arm zone4) sind an den über Anschlussklemmen 5 ~ 8 verdrahten Sensoren, zugewiesen. Die drahtlosen Sensoren (mitgeliefert) sind an Zonen 5 ~ 12 zugewiesen.

Input arm zone
**

Danach können Sie für die Zonen eine der 4 Alarmtype wählen.

1.Instant 2.delay
3.24Hr 4.bypass

❖ Instant

Hierbei wird der Alarm sofort aktiviert. Die Zentraleinheit wird bei Signal der diesbezüglichen Zone sofort eine Meldung geben. Dies wird zum Beispiel verwendet für Fenstersensoren. Im Display wird bei einer Alarmmeldung die Nachricht "SECURITY ALARM" erscheinen

❖ Delay

Dies ist derselbe Alarmtyp aber mit einer Zeitverzögerung, die Sie einstellen müssen. Die Zentraleinheit wird bei Signal der diesbezüglichen Zone zuerst die eingestellte Zeit abwarten, ehe das Alarm zu aktivieren. Dies wird zum Beispiel verwendet, damit der Benutzer die Zeit hat, um das System auszuschalten wenn er nach Hause kommt. Im Display erscheint bei Alarmmeldung die Nachricht "SECURITY ALARM".

Anmerkung: Instant und delay funktionieren nur wenn das Alarmsystem sich im ARMED-Modus befindet.

❖ 24Hr

Dieser Alarmtyp wird nicht als Einbruchsicherung verwendet, sondern für Alarm bei Brand, Gasflucht oder Panik. Der Alarm wird also auch eingeschaltet wenn das System sich im DISARMED-Modus befindet. Dies wird zum Beispiel verwendet beim Anschluss eines Brandsensors. Es gibt 3 verschiedene Nachrichten während bei Alarm:

1.Smoke	2.Gas
3.Panic	

1. Smoke: Brandalarm; 2. Gas: Gasalarm; 3. Panic: Panikalarm

❖ Bypass

Die Alarmzone ist ausgeschaltet.

▪ Menu "Setup"

Im Menu "Setup" gibt es nachfolgende Menus:

1.Alert	2.Home
3.Call	4.Del home

❖ Submenu 1 - Alert

Hier können Sie die Alarmzeit einstellen. Die angeschlossene Sirene ertönt bei Alarmmeldung während der eingestellten Zeit. Nachfolgende Nachricht erscheint im Display: "Set alarm time". Der Wert liegt zwischen 0 und 999 Sekunden. Geben Sie immer 3 Ziffern ein. 9 Sekunden ist also "009". Bestätigen Sie mit der Taste "#".

Set alarm time ***

❖ Submenu 2 - Home

Hier können Sie eingeben, welche Zonen beim HOME-Status ausgeschaltet werden müssen. In diesen Zonen kann der Benutzer sich frei bewegen ohne, dass die Zentraleinheit den Alarm einschaltet.

Set arm zone NO xx

Geben Sie die Zone, die inaktiv bleiben muss ein und bestätigen Sie mit der Taste "#". Wenn Sie mehr als 1 Zone in das System eingeben möchten, wiederholen Sie vorigen Schritt. Nachdem Sie alle notwendigen Zonen eingegeben haben, kehren Sie zurück, indem Sie im Menu die "*" -Taste drücken.

Beispiel: Zonen 01 und 03 müssen inaktiv bleiben wenn das System sich im GUARD-Modus (HOME) befindet.

0 1 #

Set arm zone NO
01

0 3 #

Set arm zone NO
03

*

1.Alert 2.Home
3.Call 4.Del home

❖ Submenu 3 - Call

1.Tel 2.dial
3.Vibrant ring 4.bypass

➤ Tel

Hier können Sie die notwendigen Telefonnummern, die die Zentraleinheit bei Alarm Anrufen muss, eingeben. Die Eingabe der Telefonnummern besteht immer aus min. 3 Ziffern und max. 13 Ziffern. Wenn das System keine Verbindung mit der Telefonleitung hat, wird das System die Meldung "PATH TROUBLE" anzeigen, zusammen mit einer Tonanzeige.

1.Tele1 2.tele2
3.Tele3 4.Tele4

Tele1: Nummer der Zentraleinheit bei Netzverbindung. Tele2 ~ 4: Nummern für eine gesprochene Nachricht.

Input tel NO.

Geben Sie den Wert "0" ein wenn Sie das Telefon ausschalten möchten.

➤ Dial

Hier können Sie einige telefonische Anrufe eingeben. Der Standardwert ist 3 Mal. Geben Sie Telefonnummern ein und bestätigen Sie mit "#".

Set dial times
**

➤ Vibrant ring

Hier können Sie einstellen wie viel Mal das Telefon (verbunden mit der Zentraleinheit) klingeln muss, um auf die "Fernsteuerung der Zentraleinheit" umzuschalten (siehe weiter). Der Standardwert ist 8 Mal. Geben Sie eine Zahl von 01-99 ein und bestätigen Sie mit "#".

Input ring times
**

❖ Submenu 4 – Del home

Wenn Sie im SETUP-Menü Taste 4 drücken (Wahl delhome), werden alle Zonen, die Sie dem HOME-Modus (oder GUARD st) zugewiesen haben, gelöscht. Danach erscheint das vorige Menü.

▪ Menü “Study”

In diesem Menü können Sie die verschiedenen Fernbedienungen und drahtlosen Sensoren dem System zuweisen.

1.remote 2.arm zone
3.del

❖ Submenu 1 – Remote

Hier können Sie max. 4 verschiedene Fernbedienungen speichern.

1.remote
*

Wählen Sie eine Nummer zwischen 1 und 4 und bestätigen Sie mit “#”. Die Zentraleinheit zeigt nachfolgende Nachricht an:

be studying

Drücken Sie danach eine der Tasten der Fernbedienung. Es ertönt einen kurzen Ton zur Bestätigung. Das Display zeigt das vorige Menü an. Die Fernbedienung ist nun gespeichert. Wiederholen Sie vorige Schritte, um mehrere Fernbedienungen im System zu speichern.

❖ Submenu 2 – Arm Zone

Hier können Sie max. 8 verschiedene drahtlose Sensoren im System speichern und einer bestimmten Zone zuweisen.

Set arm zone NO.
**

Wählen Sie die Alarmzone aus mit der Sie den diesbezüglichen Sensor verbinden möchten. Dies kann Armzone 05 bis Armzone 12 sein. Armzone 1 bis Armzone 4 sind für die Sensoren mit Kabel bestimmt (Anschlussklemme 5 ~ Anschlussklemme 8 der Leiterplatte). Bestätigen Sie mit “#”. Die Zentraleinheit zeigt nachfolgende Nachricht an:

be studying

Aktivieren Sie danach der Sensor. Es ertönt einen kurzen Ton zur Bestätigung. Das Display zeigt das vorige Menü an. Der Sensor ist jetzt mit einer bestimmten Zone verbunden. Wiederholen Sie vorige Schritte, um mehrere Sensoren im System zu speichern.

❖ Submenu 3 – Del

Hier können Sie alle gespeicherten Fernbedienungen und drahtlosen Sensoren löschen.

g. Alarmpfeifen über Telefon

Während einer Alarmpfeife wird die Zentraleinheit die programmierten Telefonnummern anrufen. Es ertönt verschiedene Male einen Piepton (siehe “dial times”). Wenn der Hörer abgehoben wird, hören Sie die Nachricht. Drücken Sie “#” auf dem Fernsprechapparat, um das Anrufen aufhören zu lassen.

h. Die Zentraleinheit fernsteuern

Sie können die Zentraleinheit auch ferngesteuert ein-/ausschalten. Rufen Sie die Telefonnummer der Telefonleitung, die mit der Notrufzentrale verbunden ist, an. Die Zentraleinheit beantwortet den Anruf nachdem das "vibrant ring". Drücken Sie zuerst die Benutzercode, bestätigen Sie mit "#" und danach

- 1 um das Gerät in den ARM-Modus zu stellen
- 2 um das Gerät in den DISARM-Modus zu stellen
- 3 um dem eingebauten Mikrofon der Zentraleinheit zuzuhören
- 4 um abzusagen.

5. Tasten der Fernbedienung und des Panikalarms

Die Fernbedienung mit 4 Tasten wird automatisch kodiert. Wenn Sie die Fernbedienung im Alarmsystem gespeichert haben, können die 4 Funktionstasten verwendet werden:

- DISARM: das Alarmsystem ausschalten
- HOME ARM: Stellen Sie das System in den HOME- oder GUARD-Modus
- AWAY ARM: Stellen Sie das System in den AWAY-Status
- HELP: die Panikfunktion einschalten.



Anmerkung: Wenn 2 verschiedene Fernbedienungen dieselbe Kodierung haben, können Sie einen anderen Code eingeben. Befolgen Sie nachfolgendes Verfahren:

Öffnen Sie die Fernbedienung indem Sie die Schraube auf der Rückseite lockern. Entfernen Sie die Batterie. Drücken Sie eine beliebige Taste der Fernbedienung und legen Sie die Batterie wieder ein. Die LED der Fernbedienung fängt an zu blinken. Lassen Sie die gedrückte Taste los. Die Fernbedienung hat nun einen neuen Code gelehrt. Schrauben Sie die Fernbedienung wieder zu und programmieren Sie das Alarmsystem aufs Neue.

Bei der HELP-Fernbedienung drücken Sie 3 Mal nacheinander, um den Panikalarm der Zentrale einzuschalten.

6. PIR-Sensor

Öffnen Sie den Bewegungssensor indem Sie die 3 Schrauben auf der Rückseite des Sensors lockern. Der PIR-Sensor hat 2 Weisen, um Bewegung zu erfassen. Diese können Sie mit der Steckbrücke einstellen (siehe Abbildung). Bei der ersten Einstellung (1x) gibt der Sensor bei Bewegung der Zentrale sofort eine Meldung. Bei der zweiten Einstellung (2x) wartet der Sensor, nach einer ersten Bewegungserfassung, bis es eine zweite Bewegungserfassung gibt. Diese Einstellung verringert Falschmeldungen und Erfassung von Haustieren.

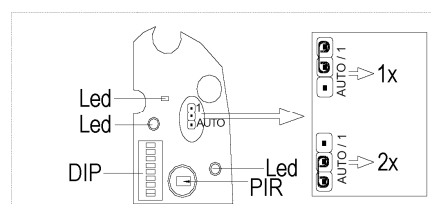
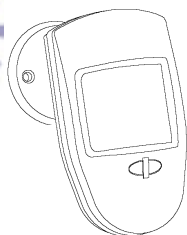

Weisen Sie dem Sensor danach eine Adresse. Diese muss sich von allen anderen Sensoren unterscheiden. So weiß die Zentraleinheit welchen Sensor ein Signal gegeben hat.

Legen Sie eine 9V-Batterie ein und schrauben Sie den Sensor zu. Warten Sie 60 Sekunden bis das Gerät eine stabil funktioniert. Nun können Sie den Sensor programmieren und über die Menus der Zentraleinheit einer Zone zuweisen.

Anmerkung:

- Die LED blinkt wenn die Batterie fast leer ist (<7V).
- Befestigen Sie den Sensor nicht an einer Basis aus Metall.
- Installieren Sie den Sensor nicht an Orten, wo er direktem Sonnenlicht und großen Temperaturschwankungen ausgesetzt wird (Airconditioning, Heizgerät...).

7. Türmagnet oder Fenstersensor

Installieren Sie beide Teile des Sensors (siehe Abb.)

Sorgen Sie dafür, dass der Sender und der Magnetblöckchen richtig installiert werden. Die 2 kleinen Dreiecke, die auf beiden S Sensoren stehen, müssen nacheinander weisen. Beachten Sie, dass der Raum zwischen beiden Teilen nicht mehr al 5mm ist.

Schieben Sie den Deckel des Batteriefachs offen und legen Sie die mitgeliefert 12V-Batterie ein. Geben Sie den Sensor mithilfe der DIP-Schalter eine einzigartige Adresse. Schließen Sie das Batteriefach wieder und programmieren Sie den Türsensor im Menü der Zentrale. Jedes Mal wenn Sie die Tür öffnen, leuchtet die rote LED des Senders.

Anmerkung: Wenn Sie das Batteriefach öffnen, wird der Sender ein Alarmsignal auslösen.

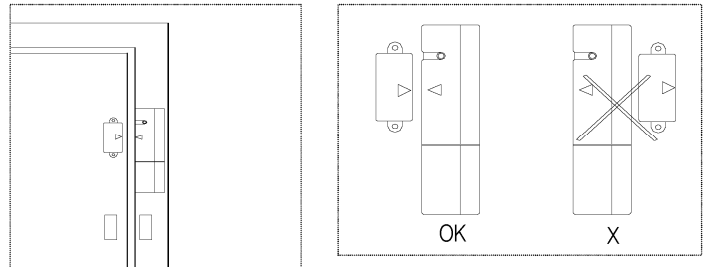

8. Technische Daten

Zentraleinheit

Stromversorgung	12VDC (mitgeliefert)
Standby-Stromversorgung	12VDC (mitgeliefert)
Betriebsfrequenz	433Mhz
Bereich der Fernbedienung	± 30m
Stand-by-Strom	150mA
Lautstärke Alarm	> 90dB

PIR-Sensor

Erfassungswinkel	110°
Bereich	max. 12m
Stromversorgung	9VDC (Bestell-Nr. 6LR61 , nicht mitgeliefert)
Stand-by-Strom	30µA

Fernbedienung mit 4 Tasten

Stromversorgung	3VDC (Bestell-Nr. CR2032 , mitgeliefert)
-----------------	---

Panikalarm-Taste

Stromversorgung	12VDC (Bestell-Nr. GP23GA , mitgeliefert)
-----------------	--

Türkontakt

Stromversorgung	12VDC (Bestell-Nr. GP23GA , mitgeliefert)
-----------------	--

Sirene

Stromversorgung	12VDC
Strom	< 800mA

Verwenden Sie dieses Gerät nur mit originellen Zubehörteilen. Velleman NV übernimmt keine Haftung für Schaden oder Verletzungen bei (falscher) Anwendung dieses Gerätes.

**Für mehr Informationen zu diesem Produkt, siehe www.velleman.eu.
Alle Änderungen ohne vorherige Ankündigung vorbehalten.**



R&TTE Declaration of Conformity
R&TTE-verklaring van overeenstemming
Déclaration de conformité R&TTE
R&TTE Konformitätserklärung
Declaración de conformidad R&TTE

We / wij / nous / Wir / nosotros

Velleman Components NV
Legen Heirweg, 33
9890 Gavere (België)

Declare on our own responsibility that the finished product(s):
Verklaren op eigen verantwoordelijkheid dat het afgewerkte product:
Déclarons sous notre propre responsabilité que le produit fini :
Erklären voll verantwortlich dass nachfolgendes Produkt:
Declaramos bajo nuestra sola responsabilidad que el producto mencionado a continuación:

Brand / merk / marque / Marke / marca:

HQ POWER

Trade name / handelsnaam / denomination commerciale / Markenname / denominación comercial:

WIRELESS HOME ALARM

Type or model / type of model / type ou modèle / Typ oder Modell / tipo o modelo :

HAM06WS

constituting the subject of this declaration, conforms with the essential requirements and other relevant stipulations of the R&TTE Directive (1999/5/EC).

die het voorwerp uitmaakt van deze verklaring, voldoet aan de essentiële vereisten en andere relevante bepalingen van de R&TTE-richtlijn (1999/5/EC).

faisant l'objet de la présente déclaration, satisfait aux exigences essentielles et toute autre stipulation pertinente de la directive R&TTE Directive (1999/5/EC).

auf das sich diese Erklärung bezieht, den grundlegenden Anforderungen und anderen relevanten Vereinbarungen der R&TTE-Richtlinie (1999/5/EC) entspricht.

cumple los requisitos esenciales y las otras estipulaciones relevantes de la Directiva R&TTE (1999/5/EC).

The product conforms to the following norm(s) and/or one or several other normative documents:

Het product voldoet aan de volgende norm(en) en/of meerdere andere normgevende documenten:

Le produit est conforme à la norme suivante / aux normes suivantes et/ou à plusieurs autres documents normatifs :

Das Produkt entspricht den folgenden Normen und/oder anderen normativen Dokumenten:

Es conforme a la(s) siguiente(s) norma(s) y/o a uno o varios otros documentos normativos:

EMC: EN 61000-6-1 : 2001, EN 61000-6-3 : 2001
EN 61000-3-2 : 2000, EN 61000-3-3 : 1995 + A1

LVD:

R&TTE: EN 300 220-3 v1.1.1 : 2000 + clause 4.2.1
EN 300 489-3 v1.4.1 : 2002

Technical data are available and can be obtained from :
Les données techniques sont disponibles et peuvent être obtenues chez :
Technische gegevens zijn beschikbaar en kunnen worden aangevraagd bij :
Die technische Dokumentation zu den oben genannten Produkten wird geführt bei:
Los datos técnicos están disponibles y pueden ser solicitados a:

Velleman Components NV
Legen Heirweg, 33
9890 Gavere (België)



Place and date of issue / Plaats en datum van uitgifte / Place et date d'émission / Ort und Datum der Ausstellung /
Lugar y fecha de emisión:

Gavere, 5/6/2007

Authorised signatory for the company / Bevoegde ondertekenaar voor de firma / Signataire autorisé(e) de la société /
bevollmächtigte Person/ Respabnslle de la empresa:

Mr. Luc De Meyer - Purchasing Manager

According to R&TTE Directive 1999/5/EC									
BE	√	DK	√	EL	√	ES	√	FR	√
IE	√	IT	√	LU	√	NL	√	AT	√
PT	√	FI	√	SE	√	UK	√	NO	√
DE	√	CH	√	LI	√	BG	√	CY	√
EE	√	HU	√	IS	√	LV	√	CZ	√
LT	√	SI	√	TR	√				

