

ED91120 (WB020)

PROJECTOR SUPPORT Ø13 – 32 CM

BEUGEL VOOR PROJECTOR Ø 13 – 32 cm

SUPPORT POUR PROJECTOR Ø 13 – 32 cm

SOPORTE PARA PROYECTOR Ø13 – 32 cm

MONTAGEBÜGEL FÜR PROJEKTOR Ø13 – 32 cm

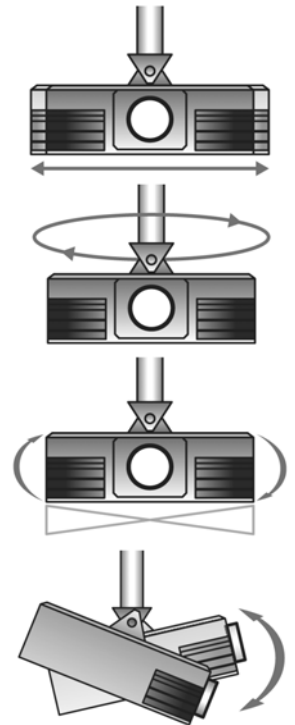

USER MANUAL	5
GEBRUIKERSHANDLEIDING	8
NOTICE D'EMPLOI	11
MANUAL DEL USUARIO	14
BEDIENUNGSANLEITUNG	17

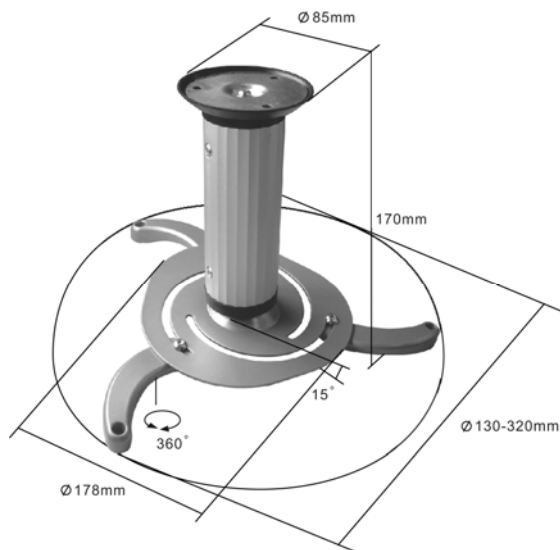

1		10	
x1		x3	
2		11	
x1		x3 M6	
3		12	
x1 15cm		x1 5mm	
4		13	
x1 8cm		x1 4mm	
5		14	
x3		x3 6mm	
6		15	
x1		x3	
7		16	
x4 M6		x6 M6	
8		17	
x4 M4		x3	
9			
x2			

P - 1

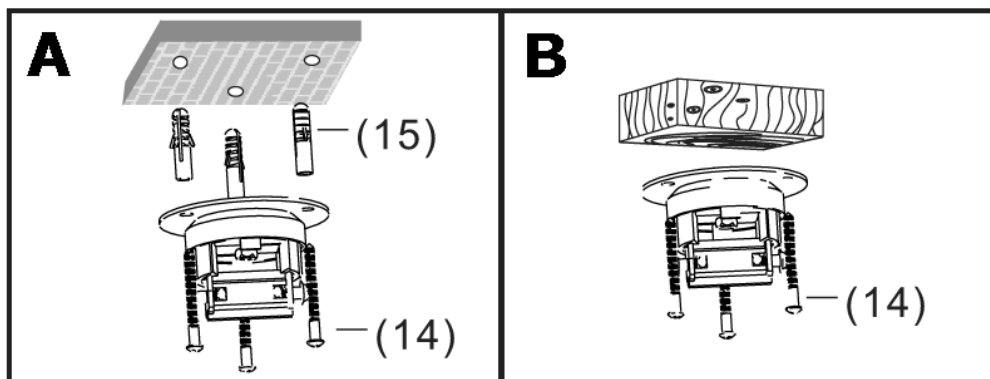

P - 2

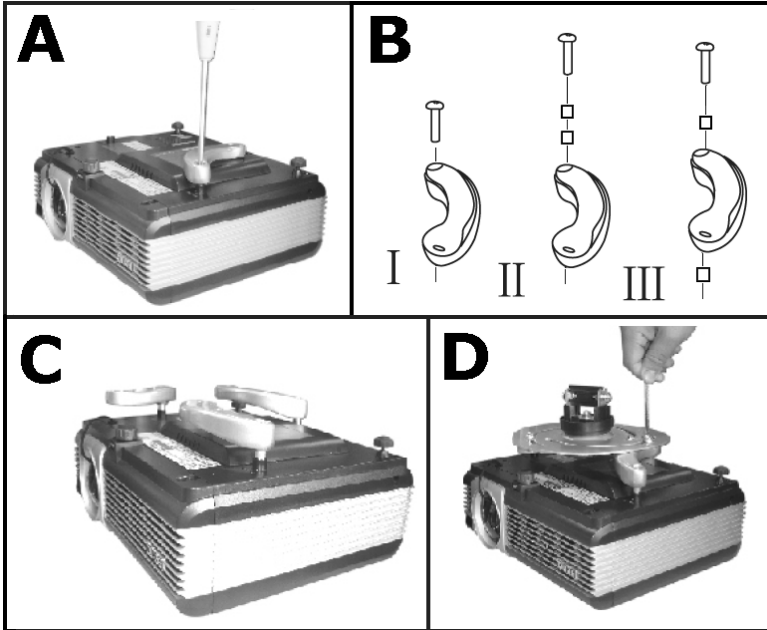

P - 3

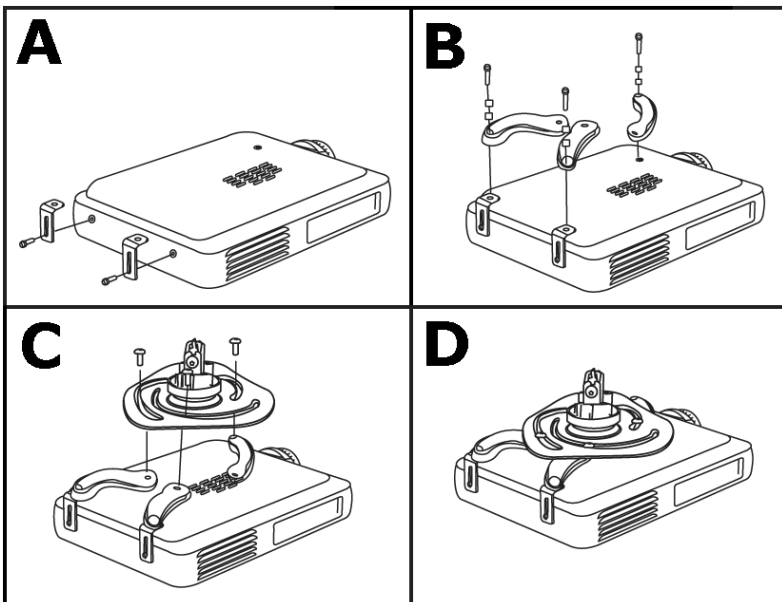

P - 4

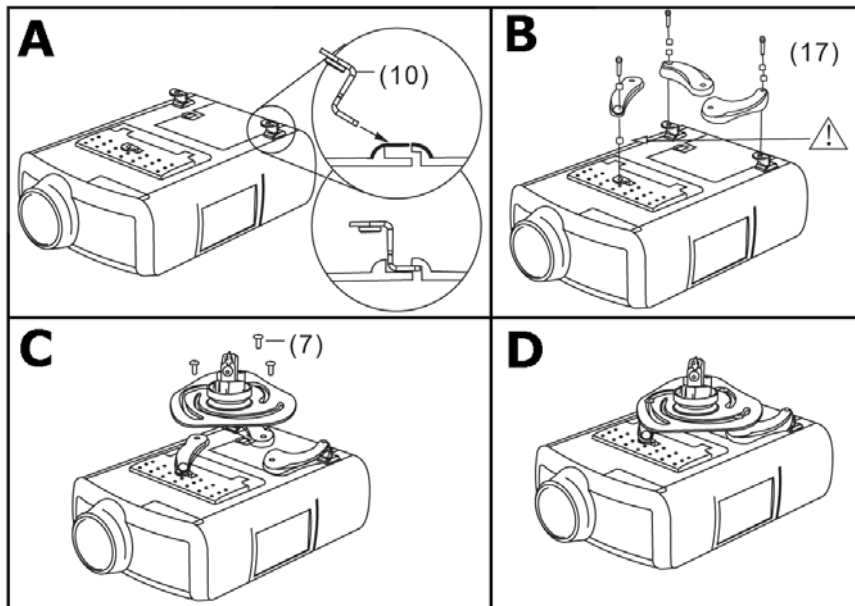

P - 5

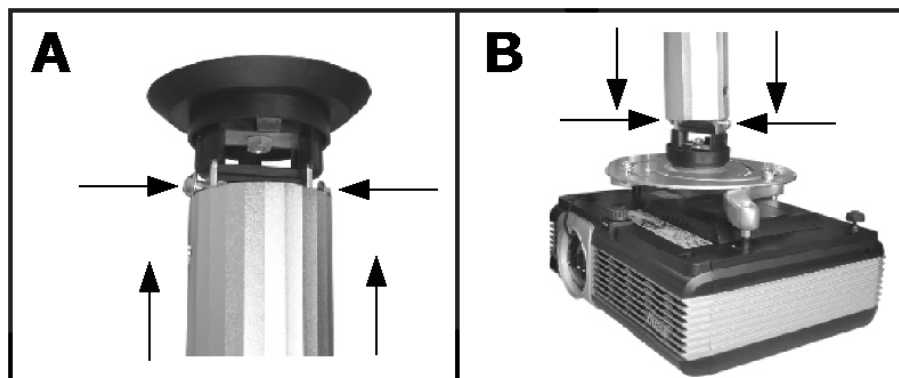

User manual

1. Introduction

Thank you for choosing Velleman! Please read the manual thoroughly before bringing this device into service. If the device was damaged in transit, do not install or use it and contact your dealer.

2. Safety Instructions

- Damage caused by disregard of certain guidelines in this manual is not covered by the warranty and the dealer will not accept responsibility for any ensuing defects or problems.
- Damage caused by user modifications to the device is not covered by the warranty.
- Only use the device for its intended purpose. Using the device in an unauthorised way will void the warranty.
- Check the contents prior to assembly. Use proper tools and never use defective or deformed parts as an improper installation may cause serious injury.
- Any included hardware is **for mounting on solid brick, concrete or hard wood ceilings/battens**. When mounting on wood, do not use any concrete anchors. Do not use any included hardware for mounting on steel. If uncertain about the nature of the ceiling or mounting techniques, please consult an expert.
- Respect the product's max. load specifications. Protect this device from shocks and abuse and avoid brute force when operating. Check the installation on a bimonthly basis.
- An adequate mounting is essential and falls outside the responsibility of Velleman Components nv. Respect all installation and operating directions of the device to be mounted/installed.
- Only use the device at an indoor location, protected from rain, moisture, splashing and dripping liquids. Make sure the chosen location spot is able to support the weight of the bracket and device.
- Keep fingers away from articulations to avoid injury. Keep the device out of reach of children and unauthorized users at all times.

3. General Guidelines

Refer to the **Velleman® Service and Quality Warranty** on the last pages of this manual.

4. Features

- support for projector
- easy installation
- 360° pan and 15° tilt/roll movement
- comes with all necessary plugs and screws for assembly and mounting

5. Overview

Refer to the illustrations on pages 2, 3 and 4 of this manual.

projector support		9	bracket adaptor #1
1	ceiling plate	10	bracket adaptor #2
2	projector plate	11	spring washer – M6
3	extension – 15cm	12	hex key – 5mm
4	extension – 8cm	13	hex key – 4mm
5	projector arm	14	lag bolt – 6mm
6	rubber gasket	15	concrete anchor
7	screw – M6	16	flat washer – M6
8	screw – M4	17	bolt with 2 spacers

6. Installation

- P-1)** Use the ceiling plate [1] to determine and indicate the position of the mounting holes.
- P-1A)** When mounting on a brick or concrete ceiling, drill holes size Ø8mm and at least 50mm deep at the indicated positions. Insert the included anchors [15] and mount the ceiling plate [1] on the ceiling using the 3 included screws [14].
- P-1B)** When mounting on a wooden ceiling or ceiling batten, drill holes size Ø3mm and at least 50mm deep at the indicated positions. Make sure all the holes are blind holes. Mount the ceiling plate [1] on the ceiling using the 3 included screws [14].
- Slide the rubber gasket [6] over the ceiling plate [1].
- P-2)** Mount the projector arms [5] and projector plate [2] on the projector.
- P-2A)** Fix the projector arms [5] on the projector using the included bolts [17].
- P-2B)** There are 3 ways to use the spacers of the bolts [17], as indicated.
- P-2C)** Make sure the height of the 3 arms is equal.
- P-2D)** Turn the arms towards the centre and attach the projector plate [2]. Use for each mounting point a spring washers [11], flat washers [16] and an M6-screw [7]. Make sure all screws are secured tightly.
- P-3)** For Toshiba-type projectors, use following mounting instructions:
- P-3A)** Attach the included bracket adaptor #1 [9] to the projector using the M4-screws [8].
- P-3B)** Fix the projector arms [5] on the bracket adaptor [9] and projector using the included bolts [17] (see also P-2B and P-2C).
- P-3C)** Turn the arms towards the centre and attach the projector plate [2]. Use for each mounting point a spring washers [11], flat washers [16] and an M6-screw [7].
- P-3D)** Make sure all screws are secured tightly.
- P-4)** For Philips-type projectors, use following mounting instructions:
- P-3A)** Slide the included bracket adaptor #2 [10] into the projector housing.
- P-3B)** Fix the projector arms [5] on the bracket adaptor [10] and projector using the included bolts [17] (see also P-2B and P-2C).
- P-3C)** Turn the arms towards the centre and attach the projector plate [2]. Use for each mounting point a spring washers [11], flat washers [16] and an M6-screw [7].
- P-3D)** Make sure all screws are secured tightly.
- P-5)** Mount an extension – 8cm [4] or 15cm [3] - to the ceiling plate [1] and connect the projector plate [2] to the extension.
- P-5A)** Push on the two bolts of the ceiling plate (see arrows) and slide the desired extension over the bolts until the bolts and the holes are lined up. Use the 4mm hex key [13] to turn the bolts counter clockwise to secure them.
- P-5B)** Push on the two bolts of the projector plate (see arrows) and slide it into the extension until the bolts and the holes are lined up. Use the 4mm hex key [13] to turn the bolts counter clockwise to secure them.

7. Technical specifications

projector size	13-32cm
max. load	10kg / 22lbs
rotation angle	
pan	360°
tilt and roll	15°
dimensions	
ceiling bracket	Ø85 x 50mm
extension	Ø60 x 80mm / Ø60 x 150mm
base	Ø178 x 50 mm
weight	1.2kg

Use this device with original accessories only. Velleman nv cannot be held responsible in the event of damage or injury resulted from (incorrect) use of this device.

For more info concerning this product, please visit our website www.velleman.eu. The information in this manual is subject to change without prior notice.

© COPYRIGHT NOTICE

This manual is copyrighted. **The copyright to this manual is owned by Velleman Components nv.** All worldwide rights reserved. No part of this manual may be copied, reproduced, translated or reduced to any electronic medium or otherwise without the prior written consent of the copyright holder.

Gebruikershandleiding

1. Inleiding

Dank u voor uw aankoop! Lees deze handleiding grondig voor u het toestel in gebruik neemt. Werd het toestel beschadigd tijdens het transport, installeer het dan niet en raadpleeg uw dealer.

2. Veiligheidsinstructies

- De garantie geldt niet voor schade door het negeren van bepaalde richtlijnen in deze handleiding en uw dealer zal de verantwoordelijkheid afwijzen voor defecten of problemen die hier rechtstreeks verband mee houden.
- Schade door wijzigingen die de gebruiker heeft aangebracht valt niet onder de garantie.
- Gebruik het toestel enkel waarvoor het gemaakt is. Bij onoordeelkundig gebruik vervalt de garantie.
- Gebruik geschikt gereedschap dat beschadigd of vervormd is.
- De meegeleverde pluggen en schroeven zijn enkel geschikt voor montage op **baksteen, beton** of **wanden/plafonds in hardhout**. Gebruik geen nylon pluggen voor beton bij montage op houten wanden/plafonds of staal. Neem contact op met een technicus in geval van twijfel.
- Overschrijd nooit de maximale draagkracht van de beugel. Bescherm de beugel tegen schokken. Vermijd brute kracht tijdens de bediening. Controleer de beugel elke twee maanden.
- De installatie valt volledig buiten de verantwoordelijkheid van Velleman Components nv. Volg de installatie- en gebruikersinstructies van zowel de beugel als het monteren toestel zorgvuldig na.
- De beugel is enkel geschikt voor gebruik binnenshuis. Bescherm de beugel tegen regen, vochtigheid en opspattende vloeistoffen. Zorg ervoor dat het draagoppervlak het gewicht van de beugel en het toestel kan dragen.
- Houd vingers weg van scharnieren. Houd de beugel uit de buurt van kinderen en onbevoegden.

3. Algemene richtlijnen

Raadpleeg de **Velleman® service- en kwaliteitsgarantie** achteraan deze handleiding.

4. Eigenschappen

- voor projectoren
- gemakkelijk te plaatsen
- 360° pan- en 15° tilt/rolbeweging
- geleverd met alle nodige pluggen en schroeven voor montage en bevestiging

5. Omschrijving

Raadpleeg de figuren op pagina Error! Bookmark not defined. en Error! Bookmark not defined. van deze handleiding.

projector support		9	hoekverbinding #1
1	plafondplaat	10	hoekverbinding #2
2	bevestigingsplaat	11	sluistring – M6
3	tussenstuk – 15 cm	12	inbussleutel– 5 mm
4	tussenstuk – 8 cm	13	inbussleutel – 4 mm
5	arm	14	schroefbout – 6 mm
6	rubber pakking	15	nylon plug
7	schroef – M6	16	vlakke sluitring– M6

6. Installatie

P-1) Gebruik de plafondplaat **[1]** om de installatiegaten te markeren.

P-1A) Bevestiging op baksteen of beton: boor gaten met een diameter van 8 mm en tot een diepte van 50 mm. Plaats een nylon plug **[15]** in elk van de gaten en bevestig de plafondbeugel **[1]** met de drie meegeleverde schroeven **[14]**.

P-1B) Bevestiging op hout: boor blinde gaten met een diameter van 3 mm en tot een diepte van 50 mm. Bevestig de plafondbeugel **[1]** met de drie meegeleverde schroeven **[14]**.

Schuif de rubber pakking **[6]** over de plafondplaat **[1]**.

P-2) Monteer de armen **[5]** en de bevestigingsplaat **[2]** op de projector.

P-2A) Bevestig de armen **[5]** met de meegeleverde bouten **[17]**.

P-2B) Gebruik de afstandsringen **[17]** zoals afgebeeld.

P-2C) Zorg dat hoogte van de drie armen gelijk is.

P-2D) Draai de armen naar het midden toe en bevestig de plaat **[2]**. Gebruik een sluitring **[11]**, vlakke sluitringen **[16]** en een M6-schroef **[7]** voor elk bevestigingspunt. Draai alle schroeven stevig vast.

P-3) Voor projectoren van Toshiba®:

P-3A) Bevestig hoekverbinding #1 **[9]** aan de projector met de M4-schroeven **[8]**.

P-3B) Bevestig de armen **[5]** op de hoekverbinding **[9]** en de projector met de meegeleverde bouten **[17]** (zie ook P-2B en P-2C).

P-3C) Draai de armen naar het midden toe en bevestig de plaat **[2]**. Gebruik een sluitring **[11]**, vlakke sluitringen **[16]** en een M6-schroef **[7]** voor elk bevestigingspunt.

P-3D) Draai alle schroeven stevig vast.

P-4) Voor projectoren van Philips®:

P-3A) Schuif hoekverbinding #2 **[10]** in de behuizing van de projector.

P-3B) Bevestig de armen **[5]** op de hoekverbinding **[9]** en de projector met de meegeleverde bouten **[17]** (zie ook P-2B en P-2C).

P-3C) Draai de armen naar het midden toe en bevestig de plaat **[2]**. Gebruik een sluitring **[11]**, vlakke sluitringen **[16]** en een M6-schroef **[7]** voor elk bevestigingspunt.

P-3D) Draai alle schroeven stevig vast.

P-5) Monteer een tussenstuk – 8 cm **[4]** of 15 cm **[3]** – aan de plafondplaat **[1]** en bevestig de plaat **[2]** aan het tussenstuk.

P-5A) Druk de twee bouten van de plafondplaat in (zie pijlen) en schuif het gewenste tussenstuk over de bouten tot de bouten in de gaten passen. Draai de bouten stevig vast met behulp van de inbussleutel van 4 mm **[13]**.

P-5B) Druk de twee bouten van de bevestigingsplaat in (zie pijlen) en schuif het gewenste tussenstuk over de bouten tot de bouten in de gaten passen. Draai de bouten stevig vast met behulp van de inbussleutel van 4 mm **[13]**.

7. Technische specificaties

afmetingen projector	13 ~ 32 cm
max. last	10 kg
draaihoek	
pan	360°
tilt en rolbeweging	15°
afmetingen	
plafondbeugel	Ø 85 x 50 mm
tussenstuk	Ø 60 x 80 mm/Ø 60 x 150 mm
basis	Ø 178 x 50 mm
gewicht	1,2 kg

Gebruik dit toestel enkel met originele accessoires. Velleman Components nv is niet aansprakelijk voor schade of kwetsuren bij (verkeerd) gebruik van dit toestel. Voor meer informatie over dit product, zie www.velleman.eu. De informatie in deze handleiding kan te allen tijde worden gewijzigd zonder voorafgaande kennisgeving.

© AUTEURSRECHT

Velleman Components nv heeft het auteursrecht voor deze handleiding.

Alle wereldwijde rechten voorbehouden. Deze handleiding en, indien van toepassing, de beschreven software zijn auteursrechtelijk beschermd. Het is niet toegestaan om deze handleiding of gedeelten ervan over te nemen, te kopiëren, te vertalen, te bewerken en op te slaan op een elektronisch medium zonder voorafgaande schriftelijke toestemming van de rechthebbende.

NOTICE D'EMPLOI

1. Introduction

Nous vous remercions de votre achat ! Lire la présente notice attentivement avant la mise en service de l'appareil. Si l'appareil a été endommagé pendant le transport, ne pas l'installer et consulter votre revendeur.

2. Consignes de sécurité

- La garantie ne s'applique pas aux dommages survenus en négligeant certaines directives de cette notice et votre revendeur déclinera toute responsabilité pour les problèmes et les défauts qui en résultent.
- Les dommages occasionnés par des modifications par le client ne tombent pas sous la garantie.
- N'utiliser qu'à sa fonction prévue. Un usage impropre annule d'office la garantie.
- Utiliser de l'outillage approprié non endommagé et qui ne présente aucune déformation.
- Les accessoires inclus sont destinés à un montage sur une paroi/in plafond en **brique, béton** ou **bois**. Éviter l'installation sur de l'acier. L'installation sur paroi en bois ne nécessite pas de chevilles nylon. En cas de questions, contacter un technicien spécialisé.
- Ne jamais excéder la charge maximale autorisée. Protéger contre les chocs et le traiter avec circonspection pendant l'installation et l'opération. Vérifier le bon état de l'installation tous les deux mois.
- Assurer une installation conforme aux normes de sécurité et aux instructions mentionnées dans cette notice et dans celle de l'écran à monter. L'installation ne tombe pas sous la responsabilité de SA Velleman Components.
- Ce support ne convient que pour une utilisation à l'intérieur. Protéger le support contre la pluie, l'humidité et les projections d'eau. S'assurer que la surface portante puisse supporter le poids du support et du projecteur.
- Tenir les doigts loin des articulations du support. Garder hors de la portée des enfants et des personnes non autorisées.

3. Directives générales

Se référer à la **garantie de service et de qualité Velleman®** à la dernière page de cette notice.

4. Caractéristiques

- pour projecteurs
- facile à installer
- mouvements 360° pan et 15° tilt/roulement
- livré avec les chevilles et vis nécessaires à l'assemblage et au montage

5. Description

Se référer aux illustrations à la page Error! Bookmark not defined. et Error! Bookmark not defined. de cette notice.

support pour projecteur		9	équerre #1
1	support plafonnier	10	équerre #2
2	support de fixation	11	rondelle – M6
3	extension – 15 cm	12	clé Allen – 5 mm
4	extension – 8 cm	13	clé Allen – 4mm
5	bras	14	ancrage – 6 mm
6	joint en caoutchouc	15	cheville
7	vis – M6	16	rondelle plate – M6
8	vis – M4	17	boulon avec 2 entretoises

6. Installation

- P-1)** Placer le support plafonnier [1] contre la surface d'installation et marquer la position de trous de montage.
- P-1A)** Installation sur surface en brique ou béton : percer des trous d'un diamètre de 8 mm et jusqu'à une profondeur de 50 mm. Insérer une cheville [15] dans chaque trou et fixer le support à l'aide des trois vis [14].
- P-1B)** Installation sur surface en bois : percer des trous borgnes d'un diamètre de 3 mm et jusqu'à une profondeur de 50 mm. Fixer le support à l'aide des trois vis [14].
- Faire glisser le joint en caoutchouc [6] sur le support plafonnier [1].
- P-2)** Monter les bras [5] et le support de fixation [2] sur le projecteur.
- P-2A)** Fixer les bras [5] sur le projecteur à l'aide des boulons [17].
- P-2B)** Utiliser les entretoises [17] comme illustré.
- P-2C)** Veiller à ce que la hauteur des trois bras soit identique.
- P-2D)** Tourner les bras vers l'intérieur et fixer le support de fixation [2]. Utiliser une rondelle [11], des rondelles plates [16] et une vis M6 [7] pour chaque point de fixation. Serrer chaque vis fermement.
- P-3)** Pour projecteurs Toshiba® :
- P-3A)** Fixer l'équerre #1 [9] au projecteur à l'aide de vis M4 [8].
- P-3B)** Fixer les bras [5] à l'équerre [9] et au projecteur à l'aide des boulons inclus [17] (voir P-2B et P-2C).
- P-3C)** Tourner les bras vers l'intérieur et fixer le support de fixation [2]. Utiliser une rondelle [11], des rondelles plates [16] et une vis M6 [7] pour chaque point de fixation.
- P-3D)** Serrer chaque vis fermement.
- P-4)** Pour projecteurs Philips® :
- P-3A)** Faire glisser l'équerre #2 [10] dans le boîtier du projecteur.
- P-3B)** Fixer les bras [5] à l'équerre [9] et au projecteur à l'aide des boulons inclus [17] (voir P-2B et P-2C).
- P-3C)** Tourner les bras vers l'intérieur et fixer le support de fixation [2]. Utiliser une rondelle [11], des rondelles plates [16] et une vis M6 [7] pour chaque point de fixation.
- P-3D)** Serrer chaque vis fermement.
- P-5)** Monter une extension – 8 cm [4] ou 15 cm [3] – au support plafonnier [1] et fixer le support de fixation [2] à l'extension.
- P-5A)** Appuyer sur les deux boulons du support plafonnier (voir flèches) et faire glisser l'extension sur les boulons jusqu'à ce qu'ils s'alignent avec les trous. Serrer les boulons avec une clé Allen de 4 mm [13].
- P-5B)** Appuyer sur les deux boulons du support de fixation (voir flèches) et faire glisser l'extension sur les boulons jusqu'à ce qu'ils s'alignent avec les trous. Serrer les boulons avec une clé Allen de 4 mm [13].

7. Spécifications techniques

dimensions projecteur	13 ~ 32 cm
charge max.	10 kg
angle de rotation	
pan	360°
tilt et roulement	15°
dimensions	
support de montage plafonnier	Ø 85 x 50 mm
extension	Ø 60 x 80 mm/Ø 60 x 150 mm
base	Ø 178 x 50 mm
poids	1,2 kg

N'employer cet appareil qu'avec des accessoires d'origine. SA Velleman Components ne sera aucunement responsable de dommages ou lésions survenus à un usage (incorrect) de cet appareil. Pour plus d'information concernant cet article, visitez notre site web www.velleman.eu. Toutes les informations présentées dans cette notice peuvent être modifiées sans notification préalable.

© DROITS D'AUTEUR

SA Velleman Components est l'ayant droit des droits d'auteur pour cette notice.

Tous droits mondiaux réservés. Cette notice et, si applicable, le logiciel décrit sont protégés par le droit d'auteur. Toute reproduction, traduction, copie ou diffusion, intégrale ou partielle, du contenu de cette notice par quelque procédé ou sur tout support électronique que se soit est interdite sans l'accord préalable écrit de l'ayant droit.

MANUAL DEL USUARIO

1. Introducción

¡Gracias por haber comprado el **WB020**! Lea atentamente las instrucciones del manual antes de usarlo. Si el aparato ha sufrido algún daño en el transporte no lo instale y póngase en contacto con su distribuidor.

2. Instrucciones de seguridad

- Los daños causados por descuido de las instrucciones de seguridad de este manual invalidarán su garantía y su distribuidor no será responsable de ningún daño u otros problemas resultantes.
- Los daños causados por modificaciones no autorizadas, no están cubiertos por la garantía.
- Utilice sólo el aparato para las aplicaciones descritas en este manual. Un uso desautorizado anula la garantía completamente.
- Utilice las herramientas adecuadas no dañadas ni deformadas.
- Todas las piezas incluidas sólo son aptas para un montaje en **ladrillos, hormigón o madera dura**. No utilice anclas para hormigón al montar el aparato en madera dura. No utilice las piezas incluidas para un montaje en madera. Contacte con un profesional si tiene duda sobre el material de la superficie de soporte o las técnicas de montaje.
- Nunca sobrepase la carga máx. del soporte de montaje. No agite el aparato. Evite usar excesiva fuerza durante el manejo y la instalación. Controle la instalación cada dos meses.
- Asegúrese de que la instalación cumpla con las normas de seguridad y las instrucciones mencionadas en este manual del usuario y el manual de la pantalla que quiere montar. Un montaje correcto es esencial y no es de responsabilidad de Velleman Components NV.
- Este soporte sólo es apto para un uso en interiores. No exponga este equipo a lluvia, humedad, ni a ningún tipo de salpicadura o goteo. Asegúrese de que la superficie portante pueda soportar el peso del soporte y la pantalla.
- Mantenga los dedos lejos del alcance de bisagras. Mantenga el aparato lejos del alcance de personas no capacitadas y niños.

3. Normas generales

Véase la **Garantía de servicio y calidad Velleman®** al final de este manual del usuario.

4. Características

- soporte para proyectores
- fácil instalación
- movimientos 360° pan y 15° tilt/rizo
- se entrega con los conectores y tornillos necesarios para el montaje y la fijación

5. Descripción

Véase la figura en la página Error! Bookmark not defined. y Error! Bookmark not defined. de este manual del usuario.

	soporte para proyector	9	escuadra #1
1	placa de techo	10	escuadra #2
2	soporte de fijación	11	arandela – M6
3	extensión – 15 cm	12	llave Allen – 5 mm
4	extensión – 8 cm	13	llave Allen – 4mm
5	brazo	14	tuerca – 6 mm
6	junta de goma	15	taco de nylon
7	tornillo – M6	16	arandela plana – M6

6. Instalación

- P-1)** Ponga la placa de techo **[1]** contra la superficie de instalación y marque la posición de los agujeros de montaje.
- P-1A)** Fijación a una pared de ladrillos u hormigón: taladre agujeros de un diámetro de 8 mm y hasta una profundidad de 50 mm. Introduzca un taco de nylon **[15]** en cada agujero y fije el soporte mural con las tres tuercas **[14]**.
- P-1B)** Fijación a una pared de madera: taladre agujeros ciegos de un diámetro de 3mm y hasta una profundidad de 50 mm. Fije el soporte mural con las tres tuercas **[14]**.
- Deje que la junta de goma **[6]** deslice sobre la placa de techo **[1]**.
- P-2)** Monte los brazos **[5]** y el soporte de fijación **[2]** en el proyector.
- P-2A)** Fije los brazos **[5]** con los tornillos **[17]** en el proyector.
- P-2B)** Utilice los separadores **[17]** (véase fig.).
- P-2C)** Asegúrese de que la altura de los tres brazos coincida.
- P-2D)** Gire los brazos hacia el interior y fije el soporte de fijación **[2]**. Utilice una arandela **[11]**, arandelas planas **[16]** y un tornillo M6 **[7]** para cada punto de fijación. Apriete cada tornillo firmemente.
- P-3)** Para proyectores Toshiba®:
- P-3A)** Fije la escuadra #1 **[9]** al proyector con el tornillo M4 **[8]**.
- P-3B)** Fije los brazos **[5]** a la escuadra **[9]** y al proyector con los tornillos incluidos **[17]** (véase P-2B y P-2C).
- P-3C)** Gire los brazos hacia el interior y fije el soporte de fijación **[2]**. Utilice una arandela **[11]**, arandelas planas **[16]** y un tornillo M6 **[7]** para cada punto de fijación.
- P-3D)** Apriete cada tornillo firmemente.
- P-4)** Para proyectores Philips®:
- P-3A)** Deje que la escuadra #2 **[10]** deslice sobre la caja del proyector.
- P-3B)** Fije los brazos **[5]** a la escuadra **[9]** y al proyector con los tornillos incluidos **[17]** (véase P-2B y P-2C).
- P-3C)** Gire los brazos hacia el interior y fije el soporte de fijación **[2]**. Utilice una arandela **[11]**, arandelas planas **[16]** y un tornillo M6 **[7]** para cada punto de fijación.
- P-3D)** Apriete cada tornillo firmemente.
- P-5)** Monte una extensión – 8 cm **[4]** o 15 cm **[3]** – a la placa de techo **[1]** y fije el soporte de fijación **[2]** a la extensión.
- P-5A)** Apriete los dos tornillos de la placa de techo (véase flechas) y haga que la extensión deslice sobre los tornillos hasta que se alineen con los agujeros. Atornille los tornillos con una llave Allen de 4 mm **[13]**.
- P-5B)** Apriete los dos tornillos del soporte de fijación (véase flechas) y haga que la extensión deslice sobre los tornillos hasta que se alineen con los agujeros. Atornille los tornillos con una llave Allen de 4 mm **[13]**.

7. Especificaciones

dimensiones proyector	13 ~ 32 cm
carga máx.	10 kg
ángulo de rotación	
pan	360°
tilt/rizo	15°
dimensiones	
soporte para montaje al techo	Ø 85 x 50 mm
extensión	Ø 60 x 80 mm/Ø 60 x 150 mm
base	Ø 178 x 50 mm
peso	1,2 kg

Utilice este aparato sólo con los accesorios originales. Velleman Spain SL no será responsable de daños ni lesiones causados por un uso (indebido) de este aparato. Para más información sobre este producto, visite nuestra página web www.velleman.eu. Se pueden modificar las especificaciones y el contenido de este manual sin previo aviso.

© DERECHOS DE AUTOR

Velleman NV dispone de los derechos de autor para este manual del usuario.

Todos los derechos mundiales reservados. Está estrictamente prohibido reproducir, traducir, copiar, editar y guardar este manual del usuario o partes de ello sin previo permiso escrito del derecho habiente.

BEDIENUNGSANLEITUNG

1. Einführung

Wir bedanken uns für den Kauf des **WB020!** Lesen Sie diese Bedienungsanleitung vor Inbetriebnahme sorgfältig durch. Überprüfen Sie, ob Transportschäden vorliegen. Sollte dies der Fall sein, verwenden Sie das Gerät nicht und wenden Sie sich an Ihren Händler.

2. Sicherheitshinweise

- Bei Schäden, die durch Nichtbeachtung der Bedienungsanleitung verursacht werden, erlischt der Garantieanspruch. Für daraus resultierende Folgeschäden übernimmt der Hersteller keine Haftung.
- Bei Schäden verursacht durch eigenmächtige Änderungen erlischt der Garantieanspruch.
- Verwenden Sie das Gerät nur für Anwendungen beschrieben in dieser Bedienungsanleitung sonst erlischt der Garantieanspruch.
- Verwenden Sie das geeignete Werkzeug und verwenden Sie keine beschädigten Zubehörteile.
- Die eventuell mitgelieferten Zubehörteile eignen sich nur für Montage an Backstein, Beton oder Hartholz. Verwenden Sie keine Betonanker bei Montage an Holz. Verwenden Sie die eventuell mitgelieferten Zubehörteile nicht für Montage an Stahl. Ziehen Sie im Zweifelsfall einen Fachmann zurate in Bezug auf die Art Wand oder die Montagetechniken.
- Überschreiten Sie die max. Last des Bügels nicht. Vermeiden Sie Erschütterungen. Vermeiden Sie rohe Gewalt während der Installation und Bedienung des Gerätes. Überprüfen Sie Installation alle zwei Monate.
- Eine korrekte Montage ist von essenzieller Bedeutung und fällt nicht unter die Verantwortung von Velleman Components NV. Beachten Sie während der Montage auch die Installations- und Gebrauchsvorschriften der Geräte, die Sie installieren möchten(LCD-/Plasmaschirm).
- Das Gerät eignet sich nur für die Anwendung im Innenbereich. Schützen Sie das Gerät vor Regen und Feuchte. Setzen Sie das Gerät keiner Flüssigkeit wie z.B. Tropf- oder Spritzwasser, aus. Beachten Sie, dass die Tragfläche das Gewicht der Halterung und des Gerätes tragen kann.
- Halten Sie die Finger von Scharnieren fern. Halten Sie Kinder und Unbefugte vom Gerät fern.

3. Allgemeine Richtlinien

Siehe **Velleman® Service- und Qualitätsgarantie** auf der Rückseite der Bedienungsanleitung.

4. Eigenschaften

- Montagebügel für Projektor
- einfache Installation
- 360° Schwenk- und 15° Neige-/Rollbewegung
- Lieferung mit allen notwendigen Dübeln und Schrauben für Montage und Befestigung

5. Umschreibung

Siehe Abbildungen, Seite **Error! Bookmark not defined.** und 3 dieser Bedienungsanleitung.

Projektor Halterung		9	Eckverbindung #1
1	Deckenhalterung	10	Eckverbindung #2
2	Befestigungsplatte	11	Federscheibe – M6
3	Verlängerung – 15 cm	12	Sechskantschlüssel – 5 mm
4	Verlängerung – 8 cm	13	Sechskantschlüssel – 4 mm
5	Arm	14	Schraubenbolzen – 6 mm
6	Gummidichtung	15	Nylondübel
7	Schraube – M6	16	Beilagscheibe – M6
8	Schraube – M4	17	Bolzen mit 2 Abstandhaltern

6. Installation

- P-1)** Verwenden Sie die Deckenhalterung **[1]** um die Montagelöcher zu markieren.
- P-1A)** Befestigung an Backstein oder Beton: bohren Sie Löcher mit einem Durchmesser von 8mm und bis zu einer Tiefe von mindestens 50mm. Stecken Sie einen Nylondübel **[15]** in jedes Loch und befestigen Sie die Deckenhalterung **[1]** mit den drei mitgelieferten Schrauben **[14]**.
- P-1B)** Befestigung an Holz: bohren Sie Blindlöcher mit einem Durchmesser von 3mm und bis zu einer Tiefe von mindestens 50mm. befestigen Sie die Deckenhalterung **[1]** mit den drei mitgelieferten Schrauben **[14]**.
Schieben Sie die Gummidichtung **[6]** über die Deckenhalterung **[1]**.
- P-2)** Befestigen Sie die Arme **[5]** und die Befestigungsplatte **[2]** am Projektor.
- P-2A)** Befestigen Sie die Arme **[5]** mit den mitgelieferten Bolzen **[17]**.
- P-2B)** Beachten Sie, dass die Höhe der drei Arme gleich ist.
- P-2D)** Drehen Sie die Arme in Richtung der Mitte und befestigen Sie die Platte **[2]**.
Verwenden Sie eine Federscheibe **[11]**, Beilagscheiben **[16]** und eine M6-Schraube **[7]** für jeden Befestigungspunkt. Drehen Sie alle Schrauben gut fest.
- P-3)** Für Toshiba®-Projektoren:
- P-3A)** Befestigen Sie Eckverbindung #1 **[9]** mit den M4-Schrauben **[8]** am Projektor.
- P-3B)** Befestigen Sie die Arme **[5]** an der Eckverbindung **[9]** und den Projektor mit den mitgelieferten Bolzen **[17]** (siehe auch P-2B en P-2C).
- P-3C)** Drehen Sie die Arme in Richtung der Mitte und befestigen Sie die Platte **[2]**.
Verwenden Sie eine Federscheibe **[11]**, Beilagscheiben **[16]** und eine M6-Schraube **[7]** für jeden Befestigungspunkt.
- P-3D)** Drehen Sie alle Schrauben gut fest.
- P-4)** Für Philips®-Projektoren:
- P-3A)** Schieben Sie Eckverbindung #2 **[10]** in das Projektorgehäuse.
- P-3B)** Befestigen Sie die Arme **[5]** an der Eckverbindung **[9]** und den Projektor mit den mitgelieferten Bolzen **[17]** (siehe auch P-2B en P-2C).
- P-3C)** Drehen Sie die Arme in Richtung der Mitte und befestigen Sie die Platte **[2]**.
Verwenden Sie eine Federscheibe **[11]**, Beilagscheiben **[16]** und eine M6-Schraube **[7]** für jeden Befestigungspunkt.
- P-3D)** Drehen Sie alle Schrauben gut fest.
- P-5)** Befestigen Sie eine Verlängerung – 8 cm **[4]** oder 15 cm **[3]** – an der Deckenhalterung **[1]** und befestigen Sie die Platte **[2]** an der Verlängerung.
- P-5A)** Drücken Sie die zwei Bolzen der Deckenhalterung (siehe Pfeile) und schieben Sie die gewünschte Verlängerung über die Bolzen bis die Bolzen in

den Löchern passen. Drehen Sie die Bolzen mit dem Sechskantschlüssel von 4 mm **[13]** gut fest.

- P-5B)** Drücken Sie die zwei Bolzen der Befestigungsplatte (siehe Pfeile) und schieben Sie die gewünschte Verlängerung über die Bolzen bis die Bolzen in den Löchern passen. Drehen Sie die Bolzen mit dem Sechskantschlüssel von 4 mm **[13]** gut fest.

7. Technische Daten

Abmessungen Projektor	13 ~ 32 cm
max. Last	10 kg
Drehwinkel	
Schwenkbewegung	360°
kippen und rollen	15°
Abmessungen	
Deckenhalterung	Ø 85 x 50 mm
Verlängerung	Ø 60 x 80 mm/Ø 60 x 150 mm
Basis	Ø 178 x 50 mm
Gewicht	1,2 kg

Verwenden Sie dieses Gerät nur mit originellen Zubehörteilen. Velleman NV übernimmt keine Haftung für Schaden oder Verletzungen bei (falscher) Anwendung dieses Gerätes. Für mehr Informationen zu diesem Produkt, siehe www.velleman.eu. Alle Änderungen ohne vorherige Ankündigung vorbehalten.

© URHEBERRECHT

Velleman Components NV besitzt das Urheberrecht für diese Bedienungsanleitung. Alle weltweiten Rechte vorbehalten.

Ohne vorherige schriftliche Genehmigung des Urhebers ist es nicht gestattet, diese Bedienungsanleitung ganz oder in Teilen zu reproduzieren, zu kopieren, zu übersetzen, zu bearbeiten oder zu speichern.

Velleman® Service and Quality Warranty

Velleman® has over 35 years of experience in the electronics world and distributes its products in more than 85 countries. All our products fulfil strict quality requirements and legal stipulations in the EU. In order to ensure the quality, our products regularly go through an extra quality check, both by an internal quality department and by specialized external organisations. If, all precautionary measures notwithstanding, problems should occur, please make appeal to our warranty (see guarantee conditions).

General Warranty Conditions Concerning Consumer Products (for EU) :

- All consumer products are subject to a 24-month warranty on production flaws and defective material as from the original date of purchase.
- Velleman® can decide to replace an article with an equivalent article, or to refund the retail value totally or partially when the complaint is valid and a free repair or replacement of the article is impossible, or if the expenses are out of proportion. You will be delivered a replacing article or a refund at the value of 100% of the purchase price in case of a flaw occurred in the first year after the date of purchase and delivery, or a replacing article at 50% of the purchase price or a refund at the value of 50% of the retail value in case of a flaw occurred in the second year after the date of purchase and delivery.
- **Not covered by warranty:**
 - all direct or indirect damage caused after delivery to the article (e.g. by oxidation, shocks, falls, dust, dirt, humidity...), and by the article, as well as its contents (e.g. data loss), compensation for loss of profits;
 - frequently replaced consumable goods, parts or accessories such as batteries, lamps, rubber parts, drive belts... (unlimited list);
 - flaws resulting from fire, water damage, lightning, accident, natural disaster, etc.;
 - flaws caused deliberately, negligently or resulting from improper handling, negligent maintenance, abusive use or use contrary to the manufacturer's instructions;
 - damage caused by a commercial, professional or collective use of the article (the warranty validity will be reduced to six (6) months when the article is used professionally);
 - damage resulting from an inappropriate packing and shipping of the article;
 - all damage caused by modification, repair or alteration performed by a third party without written permission by Velleman®.
- Articles to be repaired must be delivered to your Velleman® dealer, solidly packed (preferably in the original packaging), and be completed with the original receipt of purchase and a clear flaw description.
- Hint: In order to save on cost and time, please reread the manual and check if the flaw is caused by obvious causes prior to presenting the article for repair. Note that returning a non-defective article can also involve handling costs.
- Repairs occurring after warranty expiration are subject to shipping costs.
- The above conditions are without prejudice to all commercial warranties.

The above enumeration is subject to modification according to the article (see article's manual).

Velleman® service- en kwaliteitsgarantie

Velleman® heeft ruim 35 jaar ervaring in de elektronica-wereld en verdeelt in meer dan 85 landen. Al onze producten beantwoorden aan strikte kwaliteits-eisen en aan de wettelijke bepalingen geldig in de EU. Om de kwaliteit te waarborgen, ondergaan onze producten op regelmatige tijdstippen een extra kwaliteitscontrole, zowel door onze eigen kwaliteitsafdeling als door externe gespecialiseerde organisaties. Mocht er ondanks deze voorzorgen toch een probleem optreden, dan kunt u steeds een beroep doen op onze waarborg (zie waarborgvoorwaarden).

Algemene waarborgvoorwaarden consumentengoederen (voor Europese Unie) :

- Op alle consumentengoederen geldt een garantieperiode van 24 maanden op productie- en materiaalfouten en dit vanaf de oorspronkelijke aankoopdatum.
- Indien de klacht gegrond is en een gratis reparatie of vervanging van een artikel onmogelijk is of indien de kosten hiervoor buiten verhouding zijn, kan Velleman® beslissen het desbetreffende artikel te vervangen door een gelijkwaardig artikel of de aankoopsom van het artikel gedeeltelijk of volledig terug te betalen. In dat geval krijgt u een vervangend product of terugbetaling ter waarde van 100% van de aankoopsom bij ontdekking van een gebrek tot één jaar na aankoop en levering, of een vervangend product tegen 50% van de kostprijs of terugbetaling van 50 % bij ontdekking na één jaar tot 2 jaar.

• Valt niet onder waarborg:

- alle rechtstreekse of onrechtstreekse schade na de levering veroorzaakt aan het toestel (bv. door oxidatie, schokken, val, stof, vuil, vocht...), en door het toestel, alsook zijn inhoud (bv. verlies van data), vergoeding voor eventuele winstderving.
- verbruiksgoederen, onderdelen of hulpstukken die regelmatig dienen te worden vervangen, zoals bv. batterijen, lampen, rubberen onderdelen, aandrijfriemen... (onbeperkte lijst).
- defecten ten gevolge van brand, waterschade, bliksem, ongevallen, natuurrampen, enz.
- defecten veroorzaakt door opzet, nalatigheid of door een onoordeelkundige behandeling, slecht onderhoud of abnormaal gebruik of gebruik van het toestel strijdig met de voorschriften van de fabrikant.
- schade ten gevolge van een commercieel, professioneel of collectief gebruik van het apparaat (bij professioneel gebruik wordt de garantieperiode herleid tot 6 maanden).
- schade veroorzaakt door onvoldoende bescherming bij transport van het apparaat.
- alle schade door wijzigingen, reparaties of modificaties uitgevoerd door derden zonder toestemming van Velleman®.
- Toestellen dienen ter reparatie aangeboden te worden bij uw Velleman®-verdelers. Het toestel dient verzegeld te zijn van het oorspronkelijke aankoopbewijs. Zorg voor een degelijke verpakking (bij voorkeur de originele verpakking) en voeg een duidelijke foutomschrijving bij.
- Tip: alvorens het toestel voor reparatie aan te bieden, kijk nog eens na of er geen voor de hand liggende reden is waarom het toestel niet naar behoren werkt (zie handleiding). Op deze wijze kunt u kosten en tijd besparen. Denk eraan dat er ook voor niet-defecte toestellen een kost voor controle aangerekend kan worden.
- Bij reparaties buiten de waarborgperiode zullen transportkosten aangerekend worden.
- Elke commerciële garantie laat deze rechten onverminderd.

Bovenstaande opsomming kan eventueel aangepast worden naargelang de aard van het product (zie handleiding van het betreffende product).

Garantie de service et de qualité Velleman®

Velleman® jouit d'une expérience de plus de 35 ans dans le monde de l'électronique avec une distribution dans plus de 85 pays. Tous nos produits répondent à des exigences de qualité rigoureuses et à des dispositions légales en vigueur dans l'UE. Afin de garantir la qualité, nous soumettons régulièrement nos produits à des contrôles de qualité supplémentaires, tant par notre propre service qualité que par un service qualité externe. Dans le cas improbable d'un défaut malgré toutes les précautions, il est possible d'invoquer notre garantie (voir les conditions de garantie).

Conditions générales concernant la garantie sur les produits grand public (pour l'UE) :

- tout produit grand public est garanti 24 mois contre tout vice de production ou de matériaux à dater du jour d'acquisition effective ;
- si la plainte est justifiée et que la réparation ou le remplacement d'un article est jugé impossible, ou lorsque les coûts s'avèrent disproportionnés, Velleman® s'autorise à remplacer ledit article par un article équivalent ou à rembourser la totalité ou une partie du prix d'achat. Le cas échéant, il vous sera consenti un article de remplacement ou le remboursement complet du prix d'achat lors d'un défaut dans un délai de 1 an après l'achat et la livraison, ou un article de remplacement moyennant 50% du prix d'achat ou le remboursement de 50% du prix d'achat lors d'un défaut après 1 à 2 ans.
- **sonit par conséquent exclus :**
 - tout dommage direct ou indirect survenu à l'article après livraison (p.ex. dommage lié à l'oxydation, choc, chute, poussière, sable, impureté...) et provoqué par l'appareil, ainsi que son contenu (p.ex. perte de données) et une indemnisation éventuelle pour perte de revenus ;
 - tout bien de consommation ou accessoire, ou pièce qui nécessite un remplacement régulier comme p.ex. piles, ampoules, pièces en caoutchouc, courroies... (liste illimitée) ;
 - tout dommage qui résulte d'un incendie, de la foudre, d'un accident, d'une catastrophe naturelle, etc. ;
 - tout dommage provoqué par une négligence, volontaire ou non, une utilisation ou un entretien incorrects, ou une utilisation de l'appareil contraire aux prescriptions du fabricant ;
 - tout dommage à cause d'une utilisation commerciale, professionnelle ou collective de l'appareil (la période de garantie sera réduite à 6 mois lors d'une utilisation professionnelle) ;
 - tout dommage à l'appareil qui résulte d'une utilisation incorrecte ou différente que celle pour laquelle il a été initialement prévu comme décrit dans la notice ;
 - tout dommage engendré par un retour de l'appareil emballé dans un conditionnement non ou insuffisamment protégé.

- toute réparation ou modification effectuée par une tierce personne sans l'autorisation explicite de SA Velleman® ; - frais de transport de et vers Velleman® si l'appareil n'est plus couvert sous la garantie.
- toute réparation sera fournie par l'endroit de l'achat. L'appareil doit nécessairement être accompagné du bon d'achat d'origine et être dûment conditionné (de préférence dans l'emballage d'origine avec mention du défaut) ;
- tuyau : il est conseillé de consulter la notice et de contrôler câbles, piles, etc. avant de retourner l'appareil. Un appareil retourné jugé défectueux qui s'avère en bon état de marche pourra faire l'objet d'une note de frais à charge du consommateur ;
- une réparation effectuée en-dehors de la période de garantie fera l'objet de frais de transport ;
- toute garantie commerciale ne porte pas atteinte aux conditions susmentionnées.

La liste susmentionnée peut être sujette à une complémentation selon le type de l'article et être mentionnée dans la notice d'emploi.

Velleman® Service- und Qualitätsgarantie

Velleman® hat gut 35 Jahre Erfahrung in der Elektronikwelt und vertreibt seine Produkte in über 85 Ländern. Alle Produkte entsprechen den strengen Qualitätsforderungen und gesetzlichen Anforderungen in der EU. Um die Qualität zu gewährleisten werden unsere Produkte regelmäßig einer zusätzlichen Qualitätskontrolle unterworfen, sowohl von unserer eigenen Qualitätsabteilung als auch von externen spezialisierten Organisationen. Sollten, trotz aller Vorsichtsmaßnahmen, Probleme auftreten, nehmen Sie bitte die Garantie in Anspruch (siehe Garantiebedingungen).

Allgemeine Garantiebedingungen in Bezug auf Konsumgüter (für die Europäische Union):

- Alle Produkte haben für Material- oder Herstellungsfehler eine Garantieperiode von 24 Monaten ab Verkaufsdatum.
- Wenn die Klage berechtigt ist und falls eine kostenlose Reparatur oder ein Austausch des Gerätes unmöglich ist, oder wenn die Kosten dafür unverhältnismäßig sind, kann Velleman® sich darüber entscheiden, dieses Produkt durch ein gleiches Produkt zu ersetzen oder die Kaufsumme ganz oder teilweise zurückzuzahlen. In diesem Fall erhalten Sie ein Ersatzprodukt oder eine Rückzahlung im Werte von 100% der Kaufsumme im Falle eines Defektes bis zu 1 Jahr nach Kauf oder Lieferung, oder Sie bekommen ein Ersatzprodukt im Werte von 50% der Kaufsumme oder eine Rückzahlung im Werte von 50 % im Falle eines Defektes im zweiten Jahr.
- **Von der Garantie ausgeschlossen sind:**
 - alle direkten oder indirekten Schäden, die nach Lieferung am Gerät und durch das Gerät verursacht werden (z.B. Oxidation, Stöße, Fall, Staub, Schmutz, Feuchtigkeit, ...), sowie auch der Inhalt (z.B. Datenverlust), Entschädigung für eventuellen Gewinnausfall.
 - Verbrauchsgüter, Teile oder Zubehörteile, die regelmäßig ausgetauscht werden, wie z.B. Batterien, Lampen, Gummiteile, Treibriemen, usw. (unbeschränkte Liste).
 - Schäden verursacht durch Brandschaden, Wasserschaden, Blitz, Unfälle, Naturkatastrophen, usw.
 - Schäden verursacht durch absichtliche, nachlässige oder unsachgemäße Anwendung, schlechte Wartung, zweckentfremdete Anwendung oder Nichtbeachtung von Benutzerhinweisen in der Bedienungsanleitung.
 - Schäden infolge einer kommerziellen, professionellen oder kollektiven Anwendung des Gerätes (bei gewerblicher Anwendung wird die Garantieperiode auf 6 Monate zurückgeführt).
 - Schäden verursacht durch eine unsachgemäße Verpackung und unsachgemäßen Transport des Gerätes.
 - alle Schäden verursacht durch unautorisierte Änderungen, Reparaturen oder Modifikationen, die von einem Dritten ohne Erlaubnis von Velleman® vorgenommen werden.
 - Im Fall einer Reparatur, wenden Sie sich an Ihren Velleman®-Verteiler. Legen Sie das Produkt ordnungsgemäß verpackt (vorzugsweise die Originalverpackung) und mit dem Original-Kaufbeleg vor. Fügen Sie eine deutliche Fehlerumschreibung hinzu.
 - Hinweis: Um Kosten und Zeit zu sparen, lesen Sie die Bedienungsanleitung nochmals und überprüfen Sie, ob es keinen auf de Hand liegenden Grund gibt, ehe Sie das Gerät zur Reparatur zurückschicken. Stellt sich bei der Überprüfung des Geräts heraus, dass kein Geräteschaden vorliegt, konnte dem Kunden eine Untersuchungspauschale berechnet.
 - Für Reparaturen nach Ablauf der Garantiefrist werden Transportkosten berechnet.
 - Jede kommerzielle Garantie lässt diese Rechte unberührt.

Die oben stehende Aufzählung kann eventuell angepasst werden gemäß der Art des Produktes (siehe Bedienungsanleitung des Gerätes).

Garantía de servicio y calidad Velleman®

Velleman® disfruta de una experiencia de más de 35 años en el mundo de la electrónica con una distribución en más de 85 países.

Todos nuestros productos responden a normas de calidad rigurosas y disposiciones legales vigentes en la UE. Para garantizar la calidad, sometimos nuestros productos regularmente a controles de calidad adicionales, tanto por nuestro propio servicio de calidad como por un servicio de calidad externo. En el caso improbable de que surgieran problemas a pesar de todas las precauciones, es posible apelar a nuestra garantía (véase las condiciones de garantía).

Condiciones generales referentes a la garantía sobre productos de venta al público (para la Unión Europea):

- Todos los productos de venta al público tienen un periodo de garantía de 24 meses contra errores de producción o errores en materiales desde la adquisición original;
- Si la queja está fundada y si la reparación o la sustitución de un artículo es imposible, o si los gastos son desproporcionados, Velleman® autoriza reemplazar el artículo por un artículo equivalente o reembolsar la totalidad o una parte del precio de compra. En este caso, recibirá un artículo de recambio o el reembolso completo del precio de compra al descubrir un defecto hasta un año después de la compra y la entrega, o un artículo de recambio al 50% del precio de compra o la sustitución de un 50% del precio de compra al descubrir un defecto después de 1 a 2 años.
- **Por consiguiente, están excluidos entre otras cosas:**
 - todos los daños causados directamente o indirectamente al aparato y su contenido después de la entrega (p.ej. por oxidación, choques, caída,...) y causados por el aparato, al igual que el contenido (p.ej. pérdida de datos) y una indemnización eventual para falta de ganancias;
 - partes o accesorios que deban ser reemplazados regularmente, como por ejemplo baterías, lámparas, partes de goma, ... (lista ilimitada)
 - defectos causados por un incendio, daños causados por el agua, rayos, accidentes, catástrofes naturales, etc. ;
 - defectos causados a conciencia, descuido o por malos tratos, un mantenimiento inapropiado o un uso anormal del aparato contrario a las instrucciones del fabricante;
 - daños causados por un uso comercial, profesional o colectivo del aparato (el periodo de garantía se reducirá a 6 meses con uso profesional) ;
 - daños causados por un uso incorrecto o un uso ajeno al que está previsto el producto inicialmente como está descrito en el manual del usuario ;
 - daños causados por una protección insuficiente al transportar el aparato.
 - daños causados por reparaciones o modificaciones efectuadas por una tercera persona sin la autorización explícita de SA Velleman® ;
 - se calcula gastos de transporte de y a Velleman® si el aparato ya no está cubierto por la garantía.
 - Cualquier reparación se efectuará por el lugar de compra. Devuelva el aparato con la factura de compra original y transportélo en un embalaje sólido (preferentemente el embalaje original). Incluya también una buena descripción del defecto ;
 - Consejo: Lea el manual del usuario y controle los cables, las pilas, etc. antes de devolver el aparato. Si no se encuentra un defecto en el artículo los gastos podrían correr a cargo del cliente;
 - Los gastos de transporte correrán a carga del cliente para una reparación efectuada fuera del periodo de garantía.
 - Cualquier gesto comercial no disminuye estos derechos.

La lista previamente mencionada puede ser adaptada según el tipo de artículo (véase el manual del usuario del artículo en cuestión)