



Racks murales / Wall racks / Coffrets muraux

Rack Mural | **easyrack**

Wall Rack

Coffrets Muraux

easyRack

- E** **Armarios 19" para el soporte mural de instalaciones de redes, telecomunicaciones y equipos electrónicos.**
Diseñado según normas IEC 60 297-2, DIN 41494 partes 1 y 7, ANSI / EIA-310-D y UNE 20 539-2.

Premontado en Flat-Pack. Montaje de estructura sin herramientas.
2 perfiles 19" de acero, espesor 1.5 mm, desplazables en profundidad.
Fijación rápida con dos tornillos de 1/4 de vuelta.
Puerta frontal de vidrio de seguridad, espesor 4 mm, con marco en perfil de aluminio. Sentido de apertura alternable en montaje y cierre por llave.
Sin puerta posterior, excepto 18U en versión al suelo: en acero 1 mm, sentido apertura alternable en montaje, con cierre por llave.
Laterales con tapas desmontables (excepto SOHO), con cierres rápidos de 1/4 de vuelta.
Tapas sup./inf. con premeccanizados para fijación de unidad de ventilación de 1 o 2 ventiladores. Incluye tapetas de plástico (sup./inf.) mecanizables para paso de cables.
Plantilla de montaje a pared incluida (no incluye tornillos de montaje a pared).
Pies de nivelación en 18U versión a suelo.
Capacidad de carga recomendada: 40 Kg.

Acabados: Pintado epoxy gris grafito texturizado, cantoneras similar a RAL 5007.
Entrega: Premontado (Flat-pack) en caja de cartón con asa de plástico (excepto versiones SOHO y FRAME).

- EN** **19" wall mounted cabinets. For cabling, telecommunications, IT and industrial installations.**
Designed in accordance with IEC60 297-2, DIN 41944 part 1 and 7, ANSI/EIA-310 and UNE 20 539-2.

Delivered flat packed for ease of access to all installations. Also reduces associated logistic costs and offers greater protection during transit.
Fast and efficient assembly without tools.
2x 19" mounting profiles. Variable depth, in 20mm increments. Numbered "U's" optional.
Fast fixings 1/4 turn locks.
New front door with aluminium frame. Tempered, smoked safety glass.
No rear panel or door. 18U self-standing version includes rear door with key lock as standard.
Easily removable side panels with 2x 1/4 turn locks. Except SOHO version.
Newly designed top and base panels, with ventilated areas for installation of the new modular fan trays.
New cable entry options for the top panels. With plastic blanking covers or optional brush strip fittings.
Template for wall mounting, included.
Levelling feet included with the 18U self-standing version.
Distributed recommended load capacity: 40 Kg
Finishes: Graphite Grey epoxy paint and standard blue corners pieces similar to RAL 5007
Delivery: Flat packed with carrying handle. (Except SOHO and FRAME versions).



EASYPACK



EASYPACK 18U STAND



EASYPACK FRAME



- F** **Coffrets muraux 19", pour installations de câblage, Télécommunica-tions, IT et installations industrielles. Conception selon les normes IEC 60 297-2, DIN 41944 part. 1 & 7, ANSI/EIA-310 et UNE 20 359-2.**

Livraison en emballage "Flat-pack" pour un accès facilité quelque soit le lieu de l'installation, réduisant de même les besoins et les coûts logistiques, tout en assurant également une meilleure protection lors du transport.
Assemblage rapide et efficace sans outillage.
2x Profils intérieurs 19". Profondeur variable par pas de 20 mm. Numérotation des "U" en option. Fixation rapide par boulons 1/4 de tour.
Nouvelle porte avec cadre d'aluminium et verre de sécurité trempé et fumé.
Pas de panneau postérieur ou de porte. Seule la version 18U de sol en produit standard inclut une porte postérieure avec serrure.
Latéraux facilement démontables par 2 boulons 1/4 de tour, à l'exception de la version SOHO.
Nouveaux design de panneaux de toit avec zones d'aération prêtes pour le montage des nouvelles unités de ventilation modulaire.
Nouvelles sorties de câblage en toit et base pour l'installation de panneaux passe-câbles à balai ou bien de panneaux pleins mécanisables.
Plan fourni pour le montage mural. Pieds de nivellement inclus dans la version 18U de sol. Capacité de charge distribuée recommandée: 40 Kg.
Finitions: peinture époxy gris graphite, couvercles de cornières standard en bleu similaire à RAL 5007.
Emballage: en "Flat pack". Avec poignée de transport (excepté FRAME).

Rack Mural | **easyrack**
Wall Rack
Coffrets Muraux

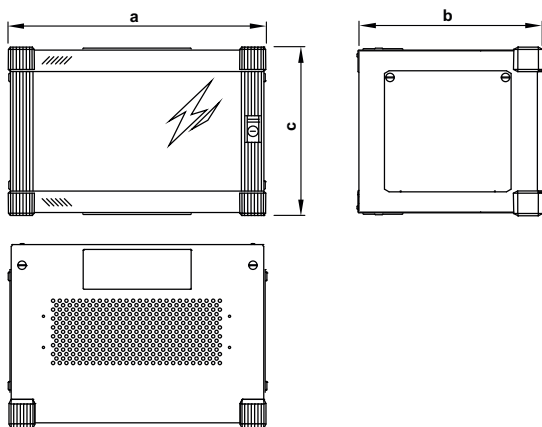

easy Rack



EASYRACK SOHO



Code	19"	U/HE	a	b	c	Puerta frontal Front door Porte frontale	Puerta posterior Rear door Porte arrière
32250406	*	6	580	421	384	*	
32250409	*	9	580	421	517	*	
32250606	*	6	580	621	384	*	
32250609	*	9	580	621	517	*	
32250512	*	12	580	521	651	*	
32250612	*	12	580	621	651	*	
32250515	*	15	580	521	784	*	
32250615	*	15	580	621	784	*	
32250618	*	18	580	621	917	*	
32252618	*	18	580	621	917	*	*

EASYRACK SOHO

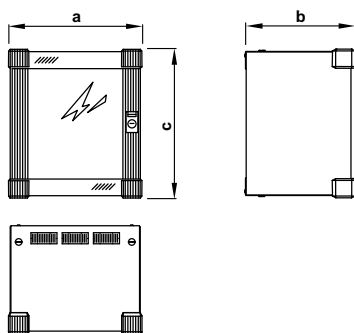

Code	19"	U/HE	a	b	c	Puerta frontal Front door Porte frontale	Puerta posterior Rear door Porte arrière
32251307		7	385	315	428	*	



Embalaje Flat-pack en toda la gama.
Flat-pack for all the ranges
Livraison en Flat-pack pour toute la gamme.

EASYRACK FRAME

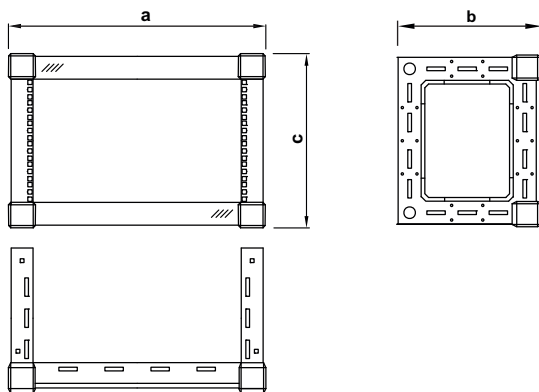

Code	19"	U/HE	a	b	c	Puerta frontal Front door Porte frontale	Puerta posterior Rear door Porte arrière
32250106	*	6	559	316	378		



EASYPACK
 6, 9, 12, 15, 18U

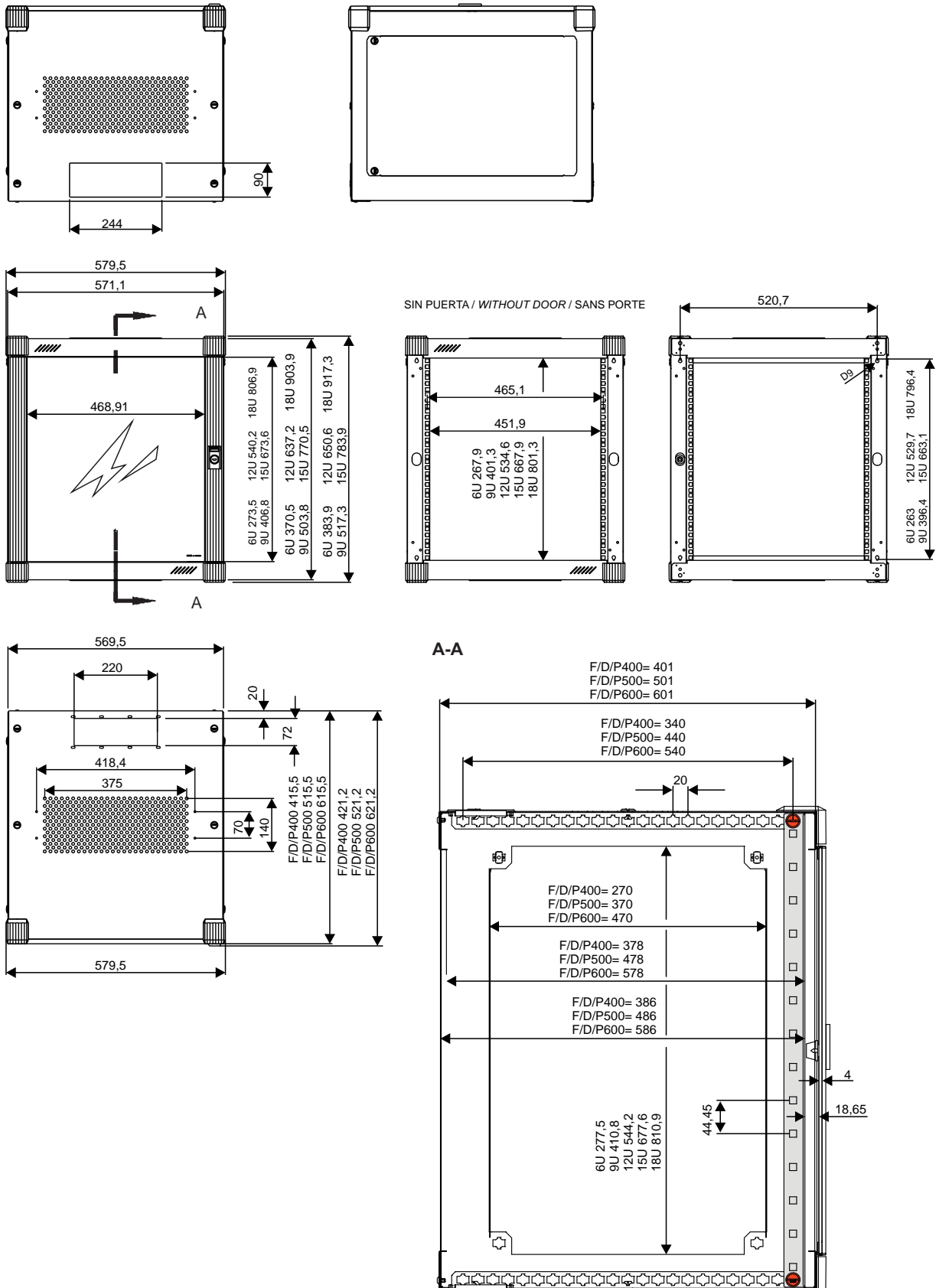

easyRack

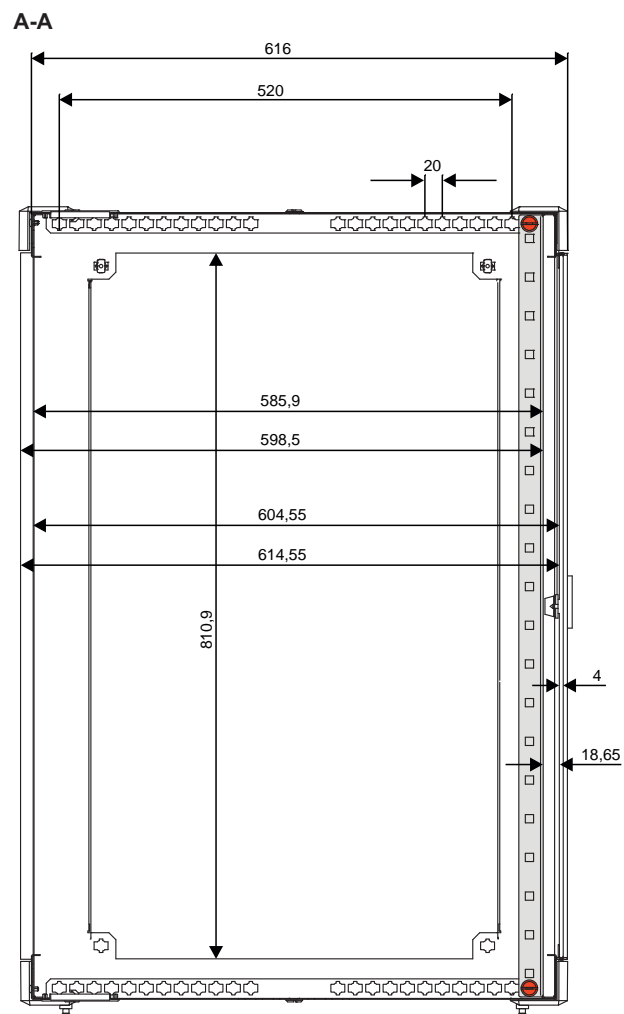
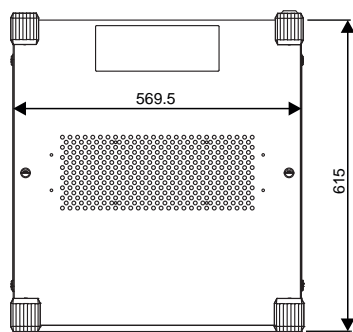
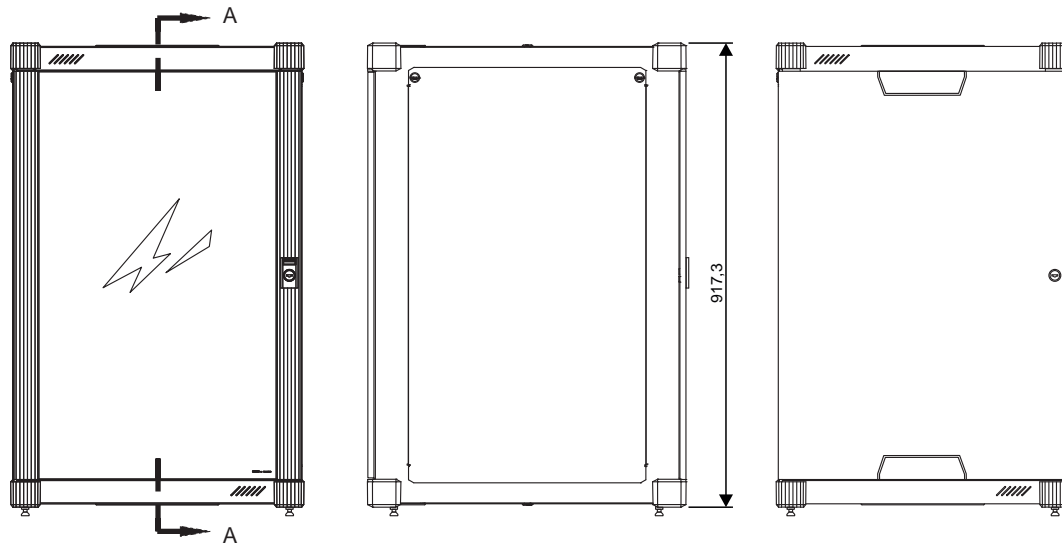

**EASYPACK 18U STAND
 (CODE 32252618)**

easy Rack

EASYPACK SOHO

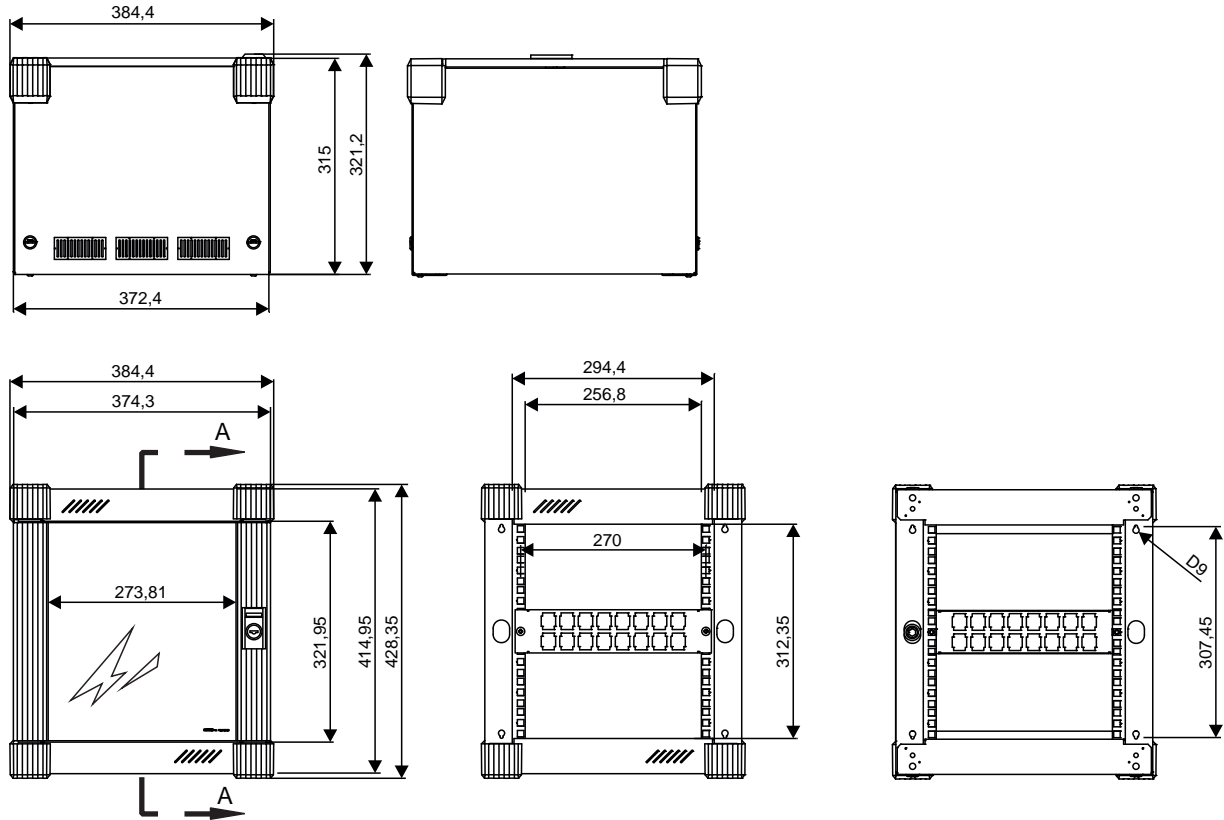

EASYPACK FRAME

