

# TM82000

---

<b>EN</b>	<b>CORDLESS DRILL</b>
<b>NL</b>	<b>ACCUBOORMACHINE</b>
<b>FR</b>	<b>PERCEUSE SANS FIL</b>
<b>ES</b>	<b>ATORNILLADOR INALÁMBRICO</b>
<b>DE</b>	<b>AKKU-SCHRAUBER</b>
<b>PT</b>	<b>APARAFUSADORA SEM FIOS</b>



USER MANUAL	3
HANDLEIDING	7
MODE D'EMPLOI	11
MANUAL DEL USUARIO	15
BEDIENUNGSANLEITUNG	19
MANUAL DO UTILIZADOR	23



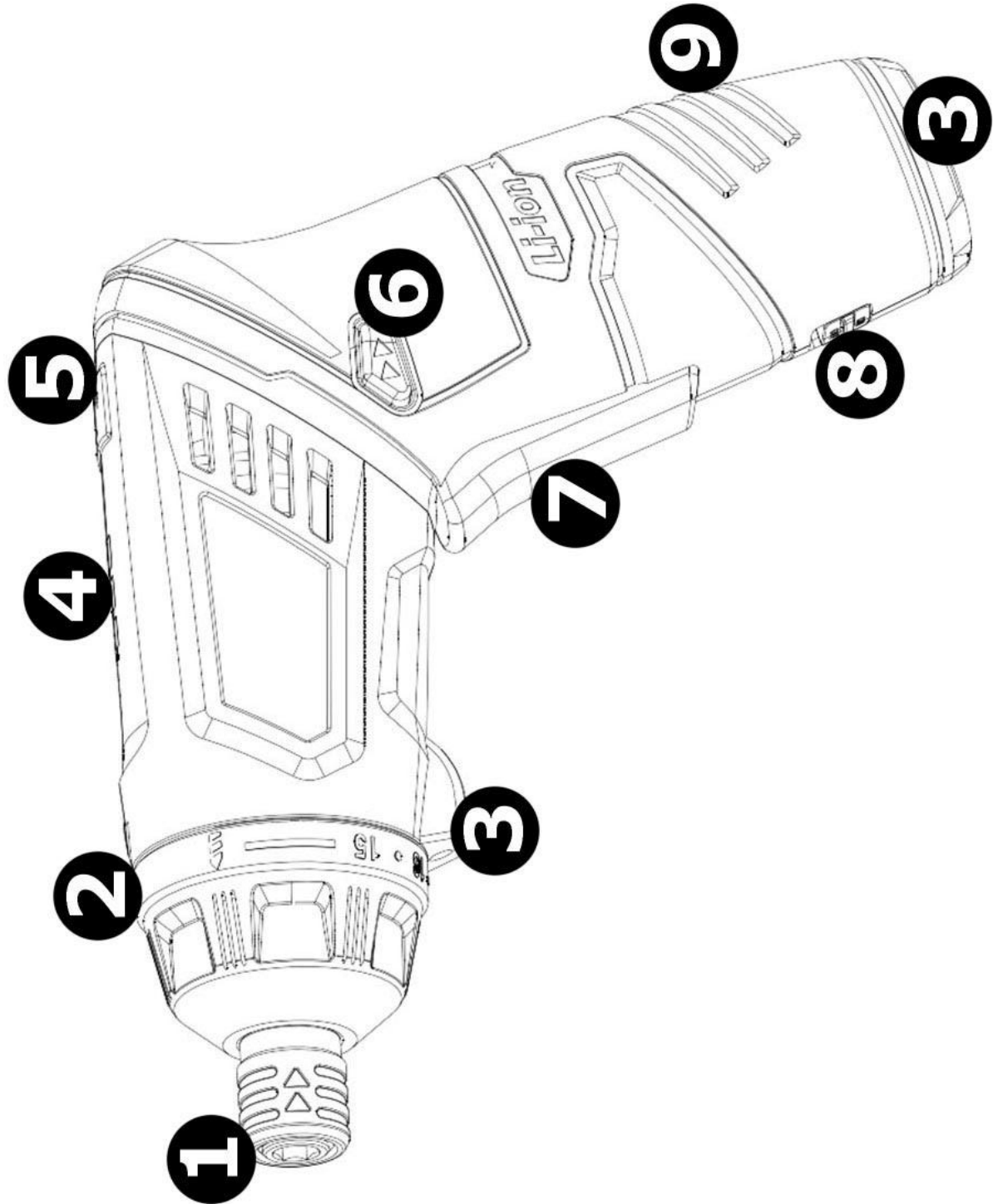

# USER MANUAL

## 1. Introduction

**To all residents of the European Union**

### Important environmental information about this product



This symbol on the device or the package indicates that disposal of the device after its lifecycle could harm the environment. Do not dispose of the unit (or batteries) as unsorted municipal waste; it should be taken to a specialized company for recycling. This device should be returned to your distributor or to a local recycling service. Respect the local environmental rules.

**■ If in doubt, contact your local waste disposal authorities.**

Thank you for choosing Toolland. Please read the manual thoroughly before bringing this device into service. If the device was damaged in transit, do not install or use it and contact your dealer.

## 2. Safety Instructions

	Keep this device away from children and unauthorized users.
	This appliance is not intended for use by persons (including children) with reduced physical, sensory or mental capabilities, or lack of experience and knowledge, unless they have been given supervision or instruction concerning use of the appliance by a person responsible for their safety. Children shall be supervised to ensure that they do not play with the appliance.
	There are no user-serviceable parts inside the device. Refer to an authorized dealer for service and/or spare parts.
	Always disconnect mains power when the device is not in use or when servicing or maintenance activities are performed. Handle the power cord by the plug only.
	Do not crimp the power cord and protect it against damage. If the supply cord is damaged, it must be replaced by the manufacturer, its service agent or similarly qualified persons in order to avoid a hazard. Do not use the device when damage to housing or cables is noticed. Do not attempt to service the device yourself but contact an authorised dealer.
	Class II: this device is designed with double insulation.
	Always wear eye and ear protection, gloves and a dust mask when using this device.

### Work Area

- Keep your work area clean and well-lit. Cluttered and dark areas invite accidents.
- Do not operate electric devices in explosive atmospheres and in the presence of flammable liquids, gases or dust.
- Keep bystanders and children away while operating the device. Distractions can cause you to lose control of the device.

### Electrical Safety

- Never modify the plug or power cord in any way. Do not use adapters with earthed devices.
- Avoid any body contact with earthed or grounded surfaces such as pipes, radiators, cookers and refrigerators. There is an increased risk of electric shock if your body is earthed or grounded.
- Do not expose the device to rain or wet conditions. Water entering the device will increase the risk of electric shock.
- When using the device outside, use an extension cable suitable for outside use.
- If use of the device in humid locations is unavoidable, connect the device to a power supply protected by an RCD (Residual Current Differential) device.

### Personal Safety

- Stay alert, watch what you are doing and use common sense when operating the device. Do not use the device when you are tired or under influence of drugs, alcohol or medication.
- Avoid unintentional starting. Make sure the switch is on the off position before plugging the device into the mains and/or fitting the batteries, picking it up or carrying it. Do not carry the device with your finger on the on-off switch. Do not plug in the device with the switch in the on position.
- Remove any adjusting key before operating the device. A key left attached to the rotating part of the tool can result in personal injury.
- Do not overreach. Keep proper position and balance at all times.
- Dress in a suitable manner. Do not wear loose clothing or jewellery. Keep hair, clothing and gloves away from moving parts.
- If devices are provided for the connection of dust extraction and collection equipment, make sure that they are connected and used properly.
- Use the auxiliary handle provided with the device. Hold the device by the insulated gripping surfaces when performing an operation where cutting accessories may contact hidden wiring or its own cord.
- Some dust created by power sanding, sawing, grinding, drilling and other construction activities contain chemicals known to cause cancer, birth defects or other reproductive harm. To reduce exposure to harmful chemicals, work in a well-ventilated area with approved protective clothing.

### The Device

- Do not force the device. Use the correct device for your application.
- Do not use the device if the switch does not make it possible to change from the operating condition to stop and vice versa. Any device which cannot be controlled by the switch is dangerous and should be repaired.
- Disconnect the power cord before any adjustment, changing an accessory or before storing the device.
- Keep an idle device out of the reach of children and do not allow persons unfamiliar with the device or these instructions to operate it.
- Maintain the device. Check that there is no misalignment or obstruction of the moving or broken parts, or any other condition that could affect the operation of the device. In the event of damage, have the device repaired before using it.
- Keep cutting tools sharp and clean.
- Use the device, accessories and blades in accordance with these instructions, while taking into account the work conditions and the work to be done.

### The Battery/Charger

- Only recharge with the charger specified by the manufacturer. A charger that is suitable for one type of battery may create a risk of fire when used with another battery.
- Under abusive conditions, liquid may be ejected from the battery. Avoid contact with battery liquid as it may cause irritation or burns. If contact accidentally occurs, flush with water. If battery liquid contacts eyes, additionally seek medical help.
- Never attempt to open the battery or charger.
- Do not expose the battery or charger to water or extreme temperatures.

## 3. General Guidelines

Refer to the **Velleman® Service and Quality Warranty** on the last pages of this manual.



Protect this device from shocks and abuse. Avoid brute force when operating the device.

- Familiarise yourself with the functions of the device before actually using it.
- All modifications of the device are forbidden for safety reasons. Damage caused by user modifications to the device is not covered by the warranty.
- Only use the device for its intended purpose. All other uses may lead to short circuits, burns, electroshocks, crash, etc. Using the device in an unauthorized way will void the warranty.

- Damage caused by disregard of certain guidelines in this manual is not covered by the warranty and the dealer will not accept responsibility for any ensuing defects or problems.
- Do not switch the device on immediately after it has been exposed to changes in temperature. Protect the device against damage by leaving it switched off until it has reached room temperature.
- Keep this manual for future reference.

#### 4. Features

- ergonomic soft grip
- rotating handle
- LED work light and built-in flash light
- LED power indicator
- spindle-lock function
- included: • 49x 25 mm bits • 1x 60 mm magnetic bit holder • 1x charger • 1x gift box





#### 5. Overview

Refer to the illustrations on page 2 of this manual.

1	keyless chuck
2	torque setting
3	work LED
4	battery level
5	handle locking button



6	direction switch
7	power trigger
8	work light switch
9	power input

#### 6. Charging the Battery

	<b>WARNING</b>	
Do not puncture batteries or throw them in fire as they may explode. Do not attempt to recharge non-rechargeable batteries (alkaline). Dispose of batteries in accordance with local regulations. Keep batteries away from children.		
	<b>WARNING</b>	
Place the device and charger on a flat, non-flammable surface and away from flammable material during charging.		

1. Connect the device to the charger.
2. Insert the plug of the charger into the mains.
3. Check the charging status of the device:  
 Red LED: The battery pack is insufficiently charged. Please recharge.  
 Yellow and red LED: The battery has an adequate remaining charge.  
 All LEDs: The battery is fully charged.
4. Disconnect from the charger and insert in the device. Disconnect the charger from the mains.

#### 7. Using Your Drill

	<b>WARNING</b>	
Before using the device, inspect it to ensure there is no excessive wear. Never use a damaged drill bit.		

1. Make sure the battery is sufficiently charged.
2. Place the direction switch to the middle position in order to lock the power trigger.
3. Press the chuck ring towards the device and insert an appropriate bit. Release the chuck.
4. Place the direction switch at the desired position. Press the power trigger to use the drill.
5. Adjust the torque if needed.
6. The handle can also be adjusted. To do so, press and hold the handle locking button while turning the handle. Lock the handle by releasing the handle locking button.

## 8. Cleaning and Maintenance

- Keep the ventilation openings clear, clean and dust-free at all times.
- If the device is running erratically or something unusual occurs during use, immediately switch off the device and unplug from the mains. Inspect the device before using it again. Repair must only be carried out by a qualified technician.
- If the supply cord is damaged, it must be replaced by a qualified technician.
- Wipe with a damp cloth to keep it looking new. Do not use harsh chemicals, cleaning solvents or strong detergents.
- Clean the device and accessories before storing.

### Storing

- Store the device, its accessories and this user manual in the original packaging.
- Always store in a cool and dry place.

## 9. Technical Specifications

battery type .....	Li-ion
power supply .....	3.6 V
battery capacity .....	1300 mAh
speed .....	0-210 rpm
chuck .....	1/4" quick release
max. torque .....	4.0 Nm
torque positions .....	15+1
weight .....	446 g

**Use this device with original accessories only. Velleman nv cannot be held responsible in the event of damage or injury resulting from (incorrect) use of this device. For more info concerning this product and the latest version of this manual, please visit our website [www.toolland.eu](http://www.toolland.eu). The information in this manual is subject to change without prior notice.**

### © COPYRIGHT NOTICE

**The copyright to this manual is owned by Velleman nv. All worldwide rights reserved.** No part of this manual may be copied, reproduced, translated or reduced to any electronic medium or otherwise without the prior written consent of the copyright holder.

# HANDLEIDING

## 1. Inleiding

**Aan alle ingezetenen van de Europese Unie**

**Belangrijke milieu-informatie betreffende dit product**



Dit symbool op het toestel of de verpakking geeft aan dat, als het na zijn levenscyclus wordt weggeworpen, dit toestel schade kan toebrengen aan het milieu. Gooi dit toestel (en eventuele batterijen) niet bij het gewone huishoudelijke afval; het moet bij een gespecialiseerd bedrijf terechtkomen voor recyclage. U moet dit toestel naar uw verdeler of naar een lokaal recyclagepunt brengen. Respecteer de plaatselijke milieuwetgeving.

**Hebt u vragen, contacteer dan de plaatselijke autoriteiten betreffende de verwijdering.**

Dank u voor uw aankoop. Lees deze handleiding grondig door voor u het toestel in gebruik neemt. Werd het toestel beschadigd tijdens het transport, installeer het dan niet en raadpleeg uw dealer.

## 2. Veiligheidsvoorschriften

	Houd dit toestel buiten het bereik van kinderen en onbevoegden.
	Dit toestel is niet geschikt voor gebruik door personen (kinderen inbegrepen) met verminderde fysieke, zintuiglijke of geestelijke capaciteiten of gebrek aan ervaring en kennis, tenzij zij onder toezicht staan of instructie hebben gekregen over het gebruik van het toestel van een persoon die verantwoordelijk is voor hun veiligheid. Houd toezicht op kinderen om te voorkomen dat ze met het toestel spelen.
	Er zijn geen onderdelen in het toestel die door de gebruiker gerepareerd kunnen worden. Contacteer uw verdeler voor eventuele reserveonderdelen.
	Trek de stekker uit het stopcontact wanneer het toestel niet in gebruik is of voordat u het toestel reinigt. Houd de voedingskabel altijd vast bij de stekker en niet bij de kabel.
	De voedingskabel mag niet beschadigd zijn of ingekort worden. Indien de voedingskabel beschadigd is, dan moet deze door de fabrikant, een vakman of een geschikte persoon vervangen worden. Gebruik het toestel niet indien de behuizing of de bekabeling beschadigd is. Probeer in geen geval het toestel zelf te repareren maar contacteer uw verdeler.
	KLASSE II: Dit toestel is uitgerust met dubbele isolatie.
	Draag altijd oog- en gehoorbescherming, handschoenen en een masker tijdens het gebruik.

### Werkplaats

- Werk enkel in een goed verlichte werkplaats. Een rommelige of onverlichte werkomgeving kan tot ongevallen leiden.
- Gebruik elektrische toestellen niet in een omgeving met explosiegevaar waarin zich brandbare vloeistoffen, brandbare gassen of stoffen bevinden.
- Houd omstanders en kinderen op afstand wanneer u het toestel gebruikt. Wanneer u wordt afgeleid, kunt u de controle over het toestel verliezen.

### Elektrische veiligheid

- De stekker of de voedingskabel mogen in geen geval worden veranderd. Gebruik geen adapters in combinatie met geaarde elektrische toestellen.
- Voorkom aanraking van het lichaam met geaarde oppervlakken (bv. buizen, verwarmingen, fornuizen en koelkasten). Er bestaat een verhoogd risico op elektrische schokken wanneer uw lichaam geaard is.

- Houd het toestel uit de buurt van regen en vocht. Het binnensijpelen van water in het toestel verhoogt het risico op elektrische schokken.
- Bij gebruik buitenshuis, gebruik dan een verlengkabel die geschikt is voor gebruik buitenshuis.
- Als het gebruik van het toestel in een vochtige omgeving onvermijdelijk is, sluit het toestel aan op een aardlekschakelaar.

### Persoonlijke veiligheid

- Wees alert, let goed op wat u doet en ga verstandig te werk. Gebruik het toestel niet als u moe bent of onder invloed van drugs, alcohol of medicijnen.
- Voorkom per ongeluk inschakelen. Controleer of het toestel uitgeschakeld is voordat u de stekker in het stopcontact steekt en/of de batterijen plaatst, het toestel oppakt of draagt. Draag het toestel niet met de vinger op de aan/uit-schakelaar. Sluit het toestel niet aan wanneer de schakelaar op "ON" staat.
- Verwijder alle sleutels voordat u het toestel inschakelt. Een sleutel die zich in een draaiend deel van het toestel bevindt, kan tot verwondingen leiden.
- Zorg voor een veilige houding. Zorg dat u uw evenwicht niet verliest.
- Draag gepaste kleding. Draag geen wijde kleren of sieraden. Houd uw haar, kleren en handschoenen buiten het bereik van bewegende delen.
- Als er stofzuig- en stofopvanginrichtingen kunnen worden gemonteerd, zorg ervoor dat deze aangesloten zijn en correct worden gebruikt.
- Gebruik de meegeleverde hulphandgrepen. Houd het toestel vast aan het geïsoleerde oppervlak van de handgrepen wanneer u werkt op plaatsen waar het snijgereedschap met verborgen bedrading of zijn eigen snoer in aanraking kan komen.
- Stof dat tijdens het schuren, zagen, slijpen, boren of andere constructieactiviteiten vrijkomt, kan chemische bestanddelen bevatten die kanker, geboortedefecten of andere voortplantingsschade kunnen veroorzaken. Om blootstelling aan chemische bestanddelen te verminderen moeten de werkzaamheden uitgevoerd worden in een goed geventileerde ruimte en gebruikmakend van goedgekeurde beschermende kledij.

### Het toestel

- Overbelast het toestel niet. Gebruik het toestel enkel voor de toepassingen waarvoor het ontworpen werd.
- Gebruik het toestel niet waarvan de aan/uit-schakelaar defect is. Een toestel dat niet meer kan worden in- of uitgeschakeld, is gevaarlijk en moet worden hersteld.
- Trek de stekker uit het stopcontact voor u toestel instelt, toebehoren vervangt of het toestel opbergt.
- Houd het toestel buiten het bereik van kinderen wanneer niet in gebruik. Personen die niet met het toestel vertrouwd zijn of die deze gebruiksaanwijzingen niet hebben gelezen, mogen het toestel niet gebruiken.
- Onderhoud het toestel. Controleer op verkeerd uitgelijnde of vastgelopen bewegende onderdelen, breuk of andere defecten die de werking van het toestel zouden kunnen beïnvloeden. Laat beschadigde onderdelen herstellen voor gebruik.
- Houd snijgereedschap scherp en proper.
- Gebruik het toestel, toebehoren en messen in overeenstemming met deze instructies. Let daarbij op de werkomstandigheden en de uit te voeren werkzaamheden.

### De accu/lader

- Laad de accu alleen op met de lader aanbevolen door de fabrikant. Een lader die geschikt is voor een bepaald type accu, kan brandgevaar opleveren indien gebruikt met een ander type accu.
- Bij verkeerd gebruik kan vloeistof uit de accu lekken. Voorkom contact met de accuvloeistof, dit kan tot huidirritaties of brandwonden leiden. Bij onvoorziën contact met water afspoelen. Wanneer de vloeistof in de ogen komt, dient u een arts te raadplegen.
- Probeer nooit de accu of lader te openen.
- Stel de accu of lader niet bloot aan water of extreme temperaturen.

## 3. Algemene richtlijnen

Raadpleeg de **Velleman® service- en kwaliteitsgarantie** achteraan deze handleiding.



Bescherm tegen schokken. Vermijd brute kracht tijdens de bediening van het toestel.

- Leer eerst de functies van het toestel kennen voor u het gaat gebruiken.
- Om veiligheidsredenen mag u geen wijzigingen aanbrengen aan het toestel. Schade door wijzigingen die de gebruiker heeft aangebracht aan het toestel valt niet onder de garantie.



- Gebruik het toestel enkel waarvoor het gemaakt is. Andere toepassingen kunnen leiden tot kortsluitingen, brandwonden, elektrische schokken, enz. Bij onoordeelkundig gebruik vervalt de garantie.
- De garantie geldt niet voor schade door het negeren van bepaalde richtlijnen in deze handleiding en uw dealer zal de verantwoordelijkheid afwijzen voor defecten of problemen die hier rechtstreeks verband mee houden.
- Schakel het toestel niet onmiddellijk in nadat het werd blootgesteld aan temperatuurschommelingen. Om beschadiging te vermijden, moet u wachten tot het toestel de kamertemperatuur heeft bereikt.
- Bewaar deze handleiding voor verdere raadpleging.

#### 4. Eigenschappen

- ergonomische 'softgrip'-handgreep
- roterende handgreep
- met led en ingebouwde zaklamp
- voedingsled
- spindelvergrendeling
- meegeleverd: • 49x 25 mm bits • 1x 60 mm magnetische bithouder • 1x lader • 1x geschenkbox



#### 5. Omschrijving



Raadpleeg de afbeeldingen op pagina 2 van deze handleiding.

<b>1</b>	snelspanboorkop
<b>2</b>	koppelinstelling
<b>3</b>	led
<b>4</b>	batterijniveau
<b>5</b>	vergrendelingsknop handgreep

<b>6</b>	rotatieschakelaar
<b>7</b>	voedingsschakelaar
<b>8</b>	led-schakelaar
<b>9</b>	voedingsingang



#### 6. De accu opladen

	<b>WAARSCHUWING</b>	
U mag batterijen nooit doorboren of in het vuur gooien (explosiegevaar). Herlaad geen alkalinebatterijen. Gooi batterijen weg volgens de plaatselijke milieuwetgeving. Houd batterijen buiten het bereik van kinderen.		

	<b>WAARSCHUWING</b>	
Plaats de accu en de lader op een effen en niet-brandbaar oppervlak. Houd het toestel uit de buurt van brandbaar materiaal tijdens het opladen.		

1. Sluit het toestel aan op de lader.
2. Sluit de lader aan op het lichtnet.
3. Controleer de laadstatus van het toestel:  
 Rode led: De accu is onvoldoende opgeladen. Laad de accu op.  
 Gele en rode led: De accu beschikt over een voldoende restlading.  
 Alle leds: De accu is volledig opgeladen.
4. Ontkoppel van de lader en plaats de accu in het toestel. Ontkoppel de lader van het lichtnet.

#### 7. De boormachine gebruiken

	<b>WAARSCHUWING</b>	
Controleer of er geen sporen van overmatige slijtage aanwezig zijn voor u het toestel gebruikt. Gebruik nooit een beschadigde boor.		

1. Controleer of de accu voldoende opgeladen is.
2. Zet de rotatieschakelaar in de middenpositie om de voedingsschakelaar te vergrendelen.
3. Duw de stelring Laat de boorhouder los.
4. Zet de rotatieschakelaar in de gewenste positie. Druk de voedingsschakelaar in om de boormachine te gebruiken.
5. Wanneer nodig, stel het koppel in.
6. De handgreep is verstelbaar. Houd de vergrendelingsknop ingedrukt, terwijl u aan de handgreep draait. Laat de vergrendelingsknop los, om de handgreep te vergrendelen.

## 8. Reiniging en onderhoud

- Zorg ervoor dat de ventilatieopeningen altijd vrij zijn.
- Als het toestel niet correct functioneert, schakel het onmiddellijk uit en trek de stekker uit. Controleer het toestel voor u het opnieuw gebruikt. Laat het toestel herstellen door een vakman.
- Indien de voedingskabel beschadigd is, laat deze dan door een vakman vervangen.
- Reinig het toestel af en toe met een vochtige doek. Gebruik geen bijtende chemische producten, reinigingsmiddelen of sterke detergents.
- Reinig het toestel en de toebehoren voor u het opbergt.

### Opslag

- Bewaar het toestel, de toebehoren en deze handleiding in de oorspronkelijke verpakking.
- Bewaar het toestel steeds in een koele en droge ruimte.

## 9. Technische specificaties

batterijtype .....	Li-ion
voeding .....	3.6 V
autonomie.....	1300 mAh
snelheid .....	0-210 rpm
boorhouder .....	¼" quick release
max. koppel .....	4.0 Nm
koppelposities.....	15+1
gewicht.....	446 g

**Gebruik dit toestel enkel met originele accessoires. Velleman nv is niet aansprakelijk voor schade of kwetsuren bij (verkeerd) gebruik van dit toestel. Voor meer informatie over dit product en de laatste versie van deze handleiding, zie [www.toolland.eu](http://www.toolland.eu). De informatie in deze handleiding kan te allen tijde worden gewijzigd zonder voorafgaande kennisgeving.**

### © AUTEURSRECHT

**Velleman nv heeft het auteursrecht voor deze handleiding. Alle wereldwijde rechten voorbehouden.**

Het is niet toegestaan om deze handleiding of gedeelten ervan over te nemen, te kopiëren, te vertalen, te bewerken en op te slaan op een elektronisch medium zonder voorafgaande schriftelijke toestemming van de rechthebbende.

# MODE D'EMPLOI

## 1. Introduction

### Aux résidents de l'Union européenne

#### Informations environnementales importantes concernant ce produit



Ce symbole sur l'appareil ou l'emballage indique que l'élimination d'un appareil en fin de vie peut polluer l'environnement. Ne pas jeter un appareil électrique ou électronique (et des piles éventuelles) parmi les déchets municipaux non sujets au tri sélectif ; une déchetterie traitera l'appareil en question. Renvoyer l'appareil à votre fournisseur ou à un service de recyclage local. Il convient de respecter la réglementation locale relative à la protection de l'environnement.

#### En cas de questions, contacter les autorités locales pour élimination.

Nous vous remercions de votre achat. Lire attentivement le présent mode d'emploi avant la mise en service de l'appareil. Si l'appareil a été endommagé pendant le transport, ne pas l'installer et consulter votre revendeur.

## 2. Consignes de sécurité

	Garder l'appareil hors de la portée des enfants et des personnes non autorisées.
	Cet appareil ne convient pas aux personnes (y compris enfants) qui possèdent des capacités physiques, sensorielles ou mentales réduites, ou manquent d'expérience et de connaissances, sauf si elles ont reçu une supervision ou des instructions concernant l'utilisation de l'appareil de la part d'une personne responsable de leur sécurité. Surveiller les enfants pour s'assurer qu'ils ne jouent pas avec l'appareil.
	Il n'y a aucune pièce réparable par l'utilisateur dans l'appareil. Commander des pièces de rechange éventuelles chez votre revendeur.
	Toujours déconnecter l'appareil lorsque l'appareil n'est pas utilisé ou avant de le nettoyer. Tirer sur la fiche pour débrancher l'appareil ; non pas sur le câble.
	Le câble d'alimentation ne peut pas être replissé ou endommagé. Un cordon d'alimentation endommagé doit être remplacé par le fabricant, un technicien ou une autre personne qualifiée pour éviter tout danger. Ne pas utiliser l'appareil si le boîtier ou le câblage sont endommagés. Ne pas essayer de réparer l'appareil soi-même, contacter votre revendeur.
	CLASSE II: cet appareil est pourvu d'une double isolation.
	Toujours porter une protection oculaire et auditive, des gants et un masque antipoussière lors de l'utilisation.

### Zone de travail

- Maintenir l'endroit de travail propre et bien éclairé. Un lieu de travail en désordre ou mal éclairé augmente le risque d'accidents.
- Ne pas utiliser l'appareil dans un environnement présentant des risques d'explosion et où se trouvent des liquides, des gaz ou poussières inflammables.
- Tenir les enfants et autres personnes éloignés durant l'utilisation de l'appareil. Toute distraction peut vous faire perdre le contrôle de l'appareil.

### Sécurité électrique

- Ne jamais modifier la fiche ou le câble d'alimentation. Ne pas utiliser d'adaptateurs avec des appareils mis à la terre.
- Éviter tout contact corporel avec des surfaces reliées à la masse (p. ex. tuyauterie, radiateurs, cuisinières et réfrigérateurs). Le risque de décharge augmente si votre corps rentre en contact avec une mise à la terre.

- Ne jamais exposer l'appareil à la pluie ou à des conditions humides. Une infiltration d'eau dans l'appareil augmente le risque de décharge.
- Lors d'un usage à l'extérieur, utiliser une rallonge adaptée à une utilisation en extérieur.
- S'il est impossible d'éviter l'utilisation de l'appareil dans un endroit humide, brancher l'outil sur une prise dotée d'un disjoncteur (GFCI).

### Sécurité personnelle

- Rester éveillé, toujours vérifier vos actions et utiliser votre bon sens. Ne pas utiliser l'appareil en cas de fatigue, sous l'emprise d'alcool, de drogues ou de médicaments.
- Eviter tout démarrage involontaire. S'assurer de mettre l'interrupteur on/off en position OFF avant de brancher l'appareil et/ou d'insérer les piles, de le ramasser ou transporter. Ne pas transporter l'appareil avec le doigt sur l'interrupteur on/off. Ne pas brancher l'appareil avec l'interrupteur en position ON.
- Retirer toute clé de réglage avant d'allumer l'appareil. Une clé laissée au contact d'un élément en rotation de l'outil peut entraîner des blessures corporelles.
- Adopter une position confortable. Garder une bonne prise au sol et votre équilibre à tout moment.
- S'habiller correctement. Ne pas porter des vêtements lâches ou de bijoux. Garder vos cheveux, vêtements et gants éloignés des pièces en mouvement.
- Si des dispositifs pour la connexion d'appareils d'extraction et de ramassage de la poussière sont fournis, s'assurer qu'ils sont connectés et correctement utilisés.
- Utiliser la poignée auxiliaire fournie avec l'appareil. Tenir l'appareil par les surfaces de préhension isolées, lors de l'utilisation où l'outil tranchant pourrait entrer en contact avec des fils cachés ou avec son propre câble.
- La poussière dégagée lors du ponçage, sciage, meulage, perçage de certains matériaux et lors d'autres opérations de construction contient des produits chimiques reconnus causer le cancer, des malformations congénitales ou autres problèmes reproductifs. Pour réduire l'exposition aux produits chimiques nocifs, travailler dans un endroit bien aéré et utiliser des équipements de sécurité approuvés.

### L'appareil

- Ne pas forcer l'appareil. Utiliser l'outil correct pour votre application.
- Ne pas utiliser l'appareil si l'interrupteur ne le met pas en marche ou ne l'arrête pas. Tout appareil qui ne peut pas être contrôlé par son interrupteur est dangereux et doit être réparé.
- Débrancher la fiche avant d'effectuer tout ajustement, de changer d'accessoire ou de ranger l'appareil.
- Ranger un appareil inutilisé hors de la portée des enfants. Ne jamais laisser des personnes sans expérience ou qui n'ont pas lu ces instructions utiliser l'appareil.
- Entretenir l'appareil. Contrôler si les parties mobiles fonctionnent correctement et ne coincent pas, si des pièces sont cassées ou endommagées, ainsi que le bon fonctionnement de l'appareil. Faire réparer les pièces endommagées avant d'utiliser l'appareil.
- Toujours conserver les outils de coupe tranchants et propres.
- Utiliser l'appareil, les accessoires et les lames conformément à ces instructions. Tenir compte des conditions de travail et de la tâche à exécuter.

### L'accu/chargeur

- Ne recharger qu'avec l'appareil spécifié par le fabricant. Un chargeur approprié pour un type d'accu peut créer un risque d'incendie s'il est utilisé avec un autre type d'accu.
- La connexion des bornes peut entraîner des blessures ou un incendie. Éviter tout contact, le liquide émis par l'accu peut entraîner des irritations et des brûlures. En cas de contact accidentel, rincer à l'eau. Si le liquide entre en contact avec les yeux, consulter un médecin.
- Ne jamais essayer d'ouvrir l'accu ou le chargeur.
- Ne pas exposer l'accu ou le chargeur à l'eau ou à des températures extrêmes.

## 3. Directives générales

Se référer à la **garantie de service et de qualité Velleman®** en fin de ce mode d'emploi.



Protéger l'appareil des chocs et de l'abus. Traiter l'appareil avec circonspection pendant l'opération.

- Se familiariser avec le fonctionnement de l'appareil avant de l'utiliser.
- Toute modification est interdite pour des raisons de sécurité. Les dommages occasionnés par des modifications par le client ne tombent pas sous la garantie.
- N'utiliser l'appareil qu'à sa fonction prévue. Tout autre usage peut causer des courts-circuits, des brûlures, des électrochocs, etc. Un usage impropre annule d'office la garantie.

- La garantie ne se s'applique pas aux dommages survenus en négligeant certaines directives de ce mode d'emploi et votre revendeur déclinera toute responsabilité pour les problèmes et les défauts qui en résultent.
- Ne pas brancher immédiatement l'appareil après exposition à des variations de température. Afin d'éviter des dommages, attendre jusqu'à ce que l'appareil ait atteint la température ambiante.
- Garder ce mode d'emploi pour toute référence ultérieure.

#### 4. Caractéristiques

- poignée 'soft-grip' ergonomique
- poignée rotative
- avec LED et torche incorporée
- LED d'alimentation
- blocage d'arbre
- inclus : • mèches 49x 25 mm • 1x porte-mèche magnétique 60 mm • 1x chargeur • 1x coffret cadeau



#### 5. Description



Se référer aux illustrations en page 2 de ce mode d'emploi.

<b>1</b>	mandrin automatique
<b>2</b>	réglage de couple
<b>3</b>	LED
<b>4</b>	niveau de pile
<b>5</b>	bouton de verrouillage poignée

<b>6</b>	interrupteur de rotation
<b>7</b>	interrupteur on/off
<b>8</b>	interrupteur LED
<b>9</b>	entrée d'alimentation

#### 6. Charger l'accu

	<b>AVERTISSEMENT</b>	
Ne jamais perforer les piles et ne pas les jeter au feu (danger d'explosion). Ne jamais recharger des piles alcalines. Se débarrasser des piles en respectant la réglementation locale relative à la protection de l'environnement. Garder les piles hors de la portée des enfants.		

	<b>AVERTISSEMENT</b>	
Placer l'accu et le chargeur sur une surface plane et non-inflammable. Tenir à l'écart de tout matériau inflammable pendant la charge.		

1. Connecter l'appareil au secteur.
2. Brancher le chargeur sur une prise électrique.
3. Vérifier l'état de charge du chargeur :  
LED rouge : L'accu est vide. Recharger l'accu.  
LED jaune et rouge : L'accu dispose encore d'un résidu de charge suffisant.  
Toutes les LED : L'accu est complètement chargé.
4. Déconnecter du chargeur et insérer l'accu dans l'appareil. Déconnecter le chargeur du réseau électrique.

#### 7. Utiliser la perceuse

	<b>AVERTISSEMENT</b>	
Avant d'utiliser l'appareil, vérifier l'appareil ne présente aucune trace d'usure excessive. Ne jamais utiliser une mèche endommagée.		

1. S'assurer que l'accu est suffisamment chargé.
2. Mettre l'interrupteur de rotation en position centrale pour verrouiller l'interrupteur on/off.
3. Appuyer la bague de serrage contre l'appareil et insérer une mèche appropriée. Relâcher le mandrin.
4. Mettre l'interrupteur de rotation dans la position souhaitée. Enfoncer l'interrupteur on/off pour utiliser la perceuse.
5. Si nécessaire, ajuster le couple.
6. La poignée peut être ajustée. Maintenir enfoncé le bouton de verrouillage en tournant la poignée. Relâcher le bouton de verrouillage pour verrouiller la poignée.

## 8. Nettoyage et entretien

- Ne jamais obstruer les fentes de ventilation.
- En cas de dysfonctionnement, éteindre l'appareil et débrancher immédiatement le câble d'alimentation. Inspecter l'appareil avant de le réutiliser. Toute réparation doit être effectuée par un technicien qualifié.
- Un câble d'alimentation endommagé doit être remplacé par un technicien qualifié.
- Nettoyer occasionnellement l'appareil avec un chiffon humide. Ne pas utiliser d'agents chimiques agressifs, de solvants ni de détergents puissants.
- Nettoyer l'appareil et les accessoires avant de les ranger.

### Rangement

- Ranger l'appareil, ses accessoires et ce mode d'emploi dans l'emballage d'origine.
- Toujours ranger l'appareil dans un endroit frais et sec.

## 9. Spécifications techniques

type d'accu.....	Li-ion
alimentation .....	3.6 V
autonomie.....	1300 mAh
vitesse.....	0-210 tpm
mandrin.....	1/4" quick release
couple max. ....	4.0 Nm
postions du couple .....	15+1
poids .....	446 g

**N'employer cet appareil qu'avec des accessoires d'origine. Velleman SA ne peut, dans la mesure conforme au droit applicable être tenue responsable des dommages ou lésions (directs ou indirects) pouvant résulter de l'utilisation de cet appareil. Pour plus d'informations concernant cet article et la dernière version de ce mode d'emploi, visiter notre site web [www.toolland.eu](http://www.toolland.eu). Les spécifications et le contenu de ce mode d'emploi peuvent être modifiés sans notification préalable.**

### © DROITS D'AUTEUR

**Velleman SA est l'ayant droit des droits d'auteur de ce mode d'emploi. Tous droits mondiaux réservés.** Toute reproduction, traduction, copie ou diffusion, intégrale ou partielle, du contenu de ce mode d'emploi par quelque procédé ou sur tout support électronique que ce soit est interdite sans l'accord préalable écrit de l'ayant droit.

# MANUAL DEL USUARIO

## 1. Introducción

### A los ciudadanos de la Unión Europea

#### Importantes informaciones sobre el medio ambiente concerniente a este producto



Este símbolo en este aparato o el embalaje indica que, si tira las muestras inservibles, podrían dañar el medio ambiente. No tire este aparato (ni las pilas, si las hubiera) en la basura doméstica; debe ir a una empresa especializada en reciclaje. Devuelva este aparato a su distribuidor o a la unidad de reciclaje local. Respete las leyes locales en relación con el medio ambiente.

#### ■ Si tiene dudas, contacte con las autoridades locales para residuos.

Gracias por elegir Toolland. Lea atentamente las instrucciones del manual antes de usar el aparato. Si ha sufrido algún daño en el transporte no lo instale y póngase en contacto con su distribuidor.

## 2. Instrucciones de seguridad

	Mantenga el aparato lejos del alcance de personas no capacitadas y niños.
	Este aparato no es apto para personas (niños incl.) con capacidades físicas, sensoriales o mentales reducidas ni personas con una falta de experiencia y conocimientos del producto, salvo si están bajo la vigilancia de una persona que pueda garantizar la seguridad. Para proteger a los niños de los peligros de los aparatos eléctricos, nunca los deje solos con el aparato sin supervisión.
	El usuario no habrá de efectuar el mantenimiento de ninguna pieza. Contacte con su distribuidor si necesita piezas de recambio.
	Desconecte el aparato siempre que no esté en uso o antes de limpiarlo o mantenerlo. Tire siempre del enchufe para desconectar el cable de red, nunca del propio cable.
	No aplaste el cable de alimentación y protéjalo contra posibles daños. Un cable de alimentación dañado debe ser reemplazado por el distribuidor, un técnico u otra persona cualificada para evitar cualquier peligro. No utilice el aparato si la caja o los cables están dañados. No utilice este aparato si la carcasa o el cable están dañados. La reparación debe ser realizada por personal especializado.
	Clase II: este aparato está equipado con doble aislamiento.
	Lleve siempre gafas de protección, un protector auditivo, guantes y una mascarilla al utilizar este aparato.

### Área de trabajo

- Mantenga su puesto de trabajo limpio y bien iluminado. El desorden y una iluminación deficiente en las áreas de trabajo pueden causar accidentes.
- No utilice aparatos eléctricos en entornos con peligro de explosión, donde se encuentren líquidos inflamables, gases o polvo.
- Mantenga alejados a los niños y a otras personas de su puesto de trabajo mientras esté utilizando el aparato. Distracciones pueden hacerle perder el control sobre el aparato.

### Seguridad eléctrica

- Nunca modifique el enchufe o el cable de ninguna forma. No utilice adaptadores con aparatos con conexión a tierra.
- Evite tocar con el cuerpo superficies puestas a tierra (p.ej. tubos, radiadores, cocinas y refrigeradoras). Existirá un mayor riesgo de descarga eléctrica si su cuerpo está puesto a tierra.

- No exponga el aparato a la lluvia o a condiciones húmedas. La entrada de agua en el aparato aumentará el riesgo de que se produzca una descarga eléctrica.
- Cuando utilice el aparato en exteriores, utilice un prolongador adecuado para el uso en exteriores.
- Si es inevitable utilizar el aparato en condiciones húmedas, utilice una alimentación protegida con interruptor diferencial (ID).

### Seguridad personal

- Manténgase alerta. Preste especial atención a lo que esté haciendo. Recorra al sentido común. No utilice el aparato si está cansado o bajo la influencia de medicamentos, drogas o alcohol.
- Evite un arranque accidental. Asegúrese de que el interruptor esté en la posición OFF antes de enchufar el aparato y/o de introducir las baterías o antes de levantar o transportar el aparato. No transporte el aparato con el dedo en el interruptor ON/OFF. No enchufe el aparato con el interruptor en la posición ON.
- Quite cualquier llave de ajuste antes de activar el aparato. Una llave de ajuste fijada a una parte giratoria del aparato podrá causar lesiones.
- No estire demasiado los brazos al manejar este aparato. Mantenga siempre una postura del cuerpo equilibrada y firme.
- Lleve ropa adecuada. No lleve ropa suelta ni joyas. Mantenga el pelo, su ropa y guantes alejados de piezas móviles.
- Si el aparato está equipado con un dispositivo para la aspiración o la colección de polvo, asegúrese de conectarlos y utilizarlos correctamente.
- Utilice la empuñadura lateral (auxiliar) entregada con el aparato. Sujete el aparato por las empuñaduras aisladas cuando realice un trabajo en que el aparato puede tocar cables ocultos o su propio cable de alimentación.
- El polvo generado al lijar, serrar, afilar, taladrar y realizar otras tareas de construcción contiene compuestos químicos que podrían provocar cáncer, malformaciones congénitas y otras alteraciones del aparato reproductor. Para disminuir la exposición a químicos nocivos, trabaje en lugares bien ventilados y lleve ropa de protección.

### El aparato

- No fuerce nunca el aparato. Utilice el aparato correcto para su aplicación.
- No utilice el aparato si no es posible activar o desactivarlo con el interruptor ON/OFF. Cualquier aparato que no pueda ser controlado con el interruptor es peligroso y debe ser reparado.
- Desenchufe el aparato antes de realizar ajustes, cambiar un accesorio o antes de almacenarlo.
- Guarde el aparato que no utilice fuera del alcance de los niños y no permita que las personas que no están familiarizadas con ello o con las instrucciones lo operen.
- Mantenimiento Compruebe que no haya piezas móviles desalineadas, bloqueadas o rotas o cualquier otra condición que pueda afectar al funcionamiento del aparato. Si el aparato está dañado, deje repararlo antes del uso.
- Mantenga las herramientas de corte limpias y afiladas.
- Utilice el aparato, los accesorios, las hojas, etc. de acuerdo con estas instrucciones y tenga en cuenta las condiciones laborales y el trabajo a realizar.

### Batería/cargador

- Recargue las baterías sólo con el cargador recomendado por el fabricante. Existe un riesgo de incendio al intentar cargar baterías de un tipo diferente al previsto para el cargador.
- El uso inadecuado de la batería puede causar fugas de líquido. Evite cualquier contacto con el líquido de la batería porque puede irritar la piel o provocar quemaduras. En caso de un contacto accidental enjuague con abundante agua. En caso de un contacto con los ojos recurra también a un médico.
- Nunca intente abrir las baterías o el cargador.
- No exponga las baterías ni el cargador a agua o temperaturas extremas.

## 3. Normas generales

Véase la **Garantía de servicio y calidad Velleman®** al final de este manual del usuario.



Proteja el aparato contra choques y golpes. Evite usar excesiva fuerza durante el manejo.

- Familiarícese con el funcionamiento del aparato antes de utilizarlo.
- Por razones de seguridad, las modificaciones no autorizadas del aparato están prohibidas. Los daños causados por modificaciones no autorizadas, no están cubiertos por la garantía.



- Utilice sólo el aparato para las aplicaciones descritas en este manual Utilice sólo la manguera luminosa para aplicaciones descritas en este manual a fin de evitar p.ej. cortocircuitos, quemaduras, descargas eléctricas, etc. Un uso desautorizado puede causar daños y anula la garantía completamente.
- Los daños causados por descuido de las instrucciones de seguridad de este manual invalidarán su garantía y su distribuidor no será responsable de ningún daño u otros problemas resultantes.
- No conecte el aparato si ha estado expuesto a grandes cambios de temperatura. Espere hasta que el aparato llegue a la temperatura ambiente.
- Guarde este manual del usuario para cuando necesite consultarlo.

#### 4. Características

- mango 'soft-grip' ergonómico
- mango giratorio
- con LED y linterna
- LED de alimentación
- función de bloqueo del eje
- incluye: • 49 x broca de 25 mm • 1 x portabrocas magnético de 60 mm • 1 x cargador • 1 x caja de regalo





#### 5. Descripción

Véase las figuras en la página 2 de este manual del usuario.

<b>1</b>	mandril de sujeción rápida
<b>2</b>	ajuste del par de apriete
<b>3</b>	lámpara LED
<b>4</b>	nivel de la batería
<b>5</b>	botón de bloqueo del mango



<b>6</b>	selector de dirección de rotación
<b>7</b>	interruptor ON/OFF
<b>8</b>	interruptor para la lámpara LED
<b>9</b>	entrada de alimentación

#### 6. Cargar la batería

	<b>ADVERTENCIA</b>	
Nunca perforo las pilas y no las eche al fuego (peligro de explosión). Nunca recargue pilas no recargables (alcalinas). Respete las leyes locales en relación con el medio ambiente al tirar las pilas. Mantenga las pilas lejos del alcance de niños.		
	<b>ADVERTENCIA</b>	
Ponga el aparato y el cargador en una superficie plana, no inflamable y fuera del alcance de material inflamable durante la carga.		

1. Conecte el aparato al cargador.
2. Enchufe el cargador.
3. Los LEDs visualizarán el estado de carga:  
 LED rojo: El nivel de la batería está demasiado baja. Recárguela.  
 LED amarillo y rojo: La batería está lo suficientemente cargada.  
 Todos los LEDs: La batería está completamente cargada.
4. Desconecte la batería del cargador e introdúzcala en el aparato. Desenchufe el cargador.

#### 7. Utilizar el taladro

	<b>ADVERTENCIA</b>	
Antes de utilizar el aparato, asegúrese de que no muestre ningún rastro de desgaste. Nunca utilice una broca dañada.		

1. Asegúrese de que la batería esté lo suficientemente cargada.
2. Ponga el selector de dirección de rotación en la posición media para bloquear el interruptor ON/OFF
3. Apriete el anillo del mandril hacia el aparato e introduzca una broca adecuada. Suelte el mandril.
4. Ponga el selector de dirección de rotación en la posición deseada. Pulse el interruptor ON/OFF para utilizar el taladro.
5. Si fuera necesario, ajuste el par de apriete.
6. También es posible ajustar la empuñadura. Mantenga pulsado el botón de bloqueo mientras está girando el mango. Bloquee el mango soltando el botón de bloqueo.

## 8. Limpieza y mantenimiento

- Limpie los orificios de ventilación regularmente para evitar que se bloqueen.
- Si el aparato ya no funciona correctamente, apague y desenchúfelo inmediatamente. Controle siempre el aparato antes de utilizarlo. Las reparaciones debe llevarlas a cabo un técnico cualificado.
- Un técnico cualificado debe reemplazar el cable de alimentación dañado.
- Limpie el aparato con un paño húmedo. No utilice químicos abrasivos, detergentes fuertes ni disolventes de limpieza para limpiar el aparato.
- Limpie el aparato y los accesorios antes de almacenarlos.

### Almacenar el aparato

- Guarde el aparato en un lugar fresco y seco.
- Almacene el aparato en un lugar fresco y seco.

## 9. Especificaciones

tipo de pila .....	Li-ion
alimentación .....	3.6 V
autonomía de la batería .....	1300 mAh
velocidad .....	0-210 rpm
mandril .....	1/4" quick release
par de apriete máx. ....	4.0 Nm
posiciones de trabajo .....	15+1
peso .....	446 g

**Utilice este aparato sólo con los accesorios originales. Velleman NV no será responsable de daños ni lesiones causados por un uso (indebido) de este aparato. Para más información sobre este producto y la versión más reciente de este manual del usuario, visite nuestra página [www.toolland.eu](http://www.toolland.eu). Se pueden modificar las especificaciones y el contenido de este manual sin previo aviso.**

### © DERECHOS DE AUTOR

**Velleman NV dispone de los derechos de autor para este manual del usuario. Todos los derechos mundiales reservados.** Está estrictamente prohibido reproducir, traducir, copiar, editar y guardar este manual del usuario o partes de ello sin el consentimiento previo por escrito del propietario del copyright.

# BEDIENUNGSANLEITUNG

## 1. Einführung

**An alle Einwohner der Europäischen Union**

**Wichtige Umweltinformationen über dieses Produkt**



Dieses Symbol auf dem Produkt oder der Verpackung zeigt an, dass die Entsorgung dieses Produktes nach seinem Lebenszyklus der Umwelt Schaden zufügen kann. Entsorgen Sie die Einheit (oder verwendeten Batterien) nicht als unsortierter Hausmüll; die Einheit oder verwendeten Batterien müssen von einer spezialisierten Firma zwecks Recycling entsorgt werden. Diese Einheit muss an den ██████ Händler oder ein örtliches Recycling-Unternehmen retourniert werden. Respektieren Sie die örtlichen Umweltvorschriften.

**Falls Zweifel bestehen, wenden Sie sich für Entsorgungsrichtlinien an Ihre örtliche Behörde.**

Vielen Dank, dass Sie sich für Toolland entschieden haben. Lesen Sie diese Bedienungsanleitung vor Inbetriebnahme sorgfältig durch. Überprüfen Sie, ob Transportschäden vorliegen. Sollte dies der Fall sein, verwenden Sie das Gerät nicht und wenden Sie sich an Ihren Händler.

## 2. Sicherheitshinweise

	Halten Sie Kinder und Unbefugte vom Gerät fern.
	Dieses Gerät ist nicht dafür bestimmt, durch Personen (einschließlich Kinder) mit eingeschränkten physischen, sensorischen oder geistigen Fähigkeiten oder ohne Erfahrung und Wissen benutzt zu werden, es sei denn, sie werden durch eine für ihre Sicherheit zuständige Person beaufsichtigt oder erhalten von ihr Anweisungen, wie das Gerät zu benutzen ist. Das Produkt ist kein Spielzeug, es gehört nicht in Kinderhände. Lassen Sie in Anwesenheit von Kindern besondere Vorsicht walten.
	Es gibt keine zu wartenden Teile. Bestellen Sie eventuelle Ersatzteile bei Ihrem Fachhändler.
	Trennen Sie das Gerät bei Nichtbenutzung und vor jeder Reinigung vom Netz. Fassen Sie dazu den Netzstecker an der Grifffläche an und ziehen Sie nie an der Netzleitung.
	Achten Sie darauf, dass die Netzleitung nicht gequetscht werden kann. Ist der Stromkabel beschädigt, dann soll der Hersteller, eine Fachkraft oder eine andere geeignete Person das Kabel ersetzen. Verwenden Sie das Gerät nicht wenn das Gehäuse oder das Kabel beschädigt ist. Lassen Sie dieses Gerät von einem Fachmann reparieren.
	KLASSE II: Das Gerät hat eine doppelte Isolierung.
	Tragen Sie beim Benutzen des Gerätes immer eine Schutzbrille, Gehörschutz, Handschuhe und eine Staubschutzmaske.

### Arbeitsbereich

- Halten Sie Ihren Arbeitsbereich sauber und gut beleuchtet. Unordnung und schlecht beleuchtete Arbeitsbereiche können zu Unfällen führen.
- Arbeiten Sie mit Elektrogeräten nicht in explosionsgefährdeten Umgebungen, in der sich brennbare Flüssigkeiten, Gase oder Stäube befinden.
- Halten Sie Kinder und andere Personen während der Benutzung des Gerätes fern. Bei Ablenkung können Sie die Kontrolle über das Gerät verlieren.

### Elektrische Sicherheit

- Verändern Sie den Stecker oder das Kabel in keiner Weise. Verwenden Sie keine Adapter mit geerdeten Geräten.
- Vermeiden Sie Körperkontakt mit geerdeten Oberflächen (z.B. Rohr, Heizung, Herd und Kühlschrank). Es besteht ein erhöhtes Risiko durch elektrischen Schlag, wenn Ihr Körper geerdet ist.
- Halten Sie das Gerät von Regen oder Nässe fern. Das Eindringen von Wasser in das Gerät erhöht das Risiko eines elektrischen Schlages.
- Wenn Sie mit dem Gerät im Freien arbeiten, verwenden Sie dann nur ein Verlängerungskabel, das auch für den Außenbereich geeignet.
- Wenn der Betrieb des Gerätes in feuchter Umgebung nicht vermeidbar ist, verwenden Sie einen Fehlerstromschutzschalter.

### Sicherheit von Personen

- Seien Sie aufmerksam. Achten Sie darauf, was Sie tun. Gehen Sie mit Vernunft an die Arbeit. Verwenden Sie das Gerät nicht, wenn Sie müde sind oder unter dem Einfluss von Drogen, Alkohol oder Medikamenten stehen.
- Vermeiden Sie ein unbeabsichtigtes Starten. Stellen Sie sicher, dass das Gerät ausgeschaltet ist, bevor Sie es an die Stromversorgung und/oder den Akku anschließen, es aufnehmen oder tragen. Halten Sie beim Tragen des Gerätes den Finger nicht am Schalter. Schließen Sie das Gerät nicht eingeschaltet an die Stromversorgung an.
- Entfernen Sie alle Schlüssel bevor Sie das Gerät einschalten. Ein Schlüssel, der sich in einem drehenden Geräteteil befindet, kann zu Verletzungen führen.
- Übernehmen Sie sich nicht. Achten Sie auf einen sicheren Stand, damit Sie das Gleichgewicht halten können.
- Tragen Sie geeignete Kleidung. Tragen Sie keine weite Kleidung oder Schmuck. Halten Sie Haare, Kleidung und Handschuhe von sich bewegenden Teilen fern.
- Wenn Staubabsaug- und -auffangeinrichtungen montiert werden können, stellen Sie dann sicher, dass diese angeschlossen sind und richtig verwendet werden.
- Benutzen Sie den mit dem Gerät mitgelieferten Zusatzhandgriff. Halten Sie das Gerät an den isolierten Griffflächen, wenn Sie Arbeiten ausführen, bei denen das Einsatzwerkzeug verborgene Stromleitungen oder das eigene Netzkabel treffen kann.
- Der beim Sandstrahlen, Sägen, Schleifen, Bohren und anderen Bauarbeiten anfallende Staub enthält Chemikalien, die nachweislich Krebs sowie Geburts- bzw. andere Fortpflanzungsschäden verursachen können. Um die Belastung durch diese Chemikalien zu verringern, arbeiten Sie in einer gut belüfteten Umgebung, und verwenden Sie geprüfte Sicherheitsausrüstungen.

### Das Gerät

- Überlasten Sie das Gerät nicht. Verwenden Sie für Ihre Arbeit das dafür bestimmte Gerät.
- Benutzen Sie kein Gerät, dessen Schalter defekt ist. Ein Gerät, das sich nicht mehr ein- oder ausschalten lässt, ist gefährlich und muss repariert werden.
- Ziehen Sie den Stecker aus der Steckdose, bevor Sie Geräteeinstellungen vornehmen, Zubehörteile wechseln oder das Gerät lagern.
- Bewahren Sie ein unbenutztes Gerät außerhalb der Reichweite von Kindern auf und lassen Sie Personen das Gerät nicht benutzen, die mit diesem nicht vertraut sind oder diese Anweisungen nicht gelesen haben.
- Wartung Überprüfen Sie, ob bewegliche Teile einwandfrei funktionieren und nicht klemmen, ob Teile gebrochen oder so beschädigt sind, dass die Funktion des Gerätes beeinträchtigt ist. Lassen Sie beschädigte Teile vor dem Gebrauch des Gerätes reparieren.
- Halten Sie Schneidwerkzeuge scharf und sauber.
- Verwenden Sie Gerät, Zubehör, Einsatzwerkzeuge usw. entsprechend diesen Anweisungen. Berücksichtigen Sie dabei die Arbeitsbedingungen und die auszuführende Arbeit.

### Akku/Ladegerät

- Laden Sie die Akkus nur in einem vom Hersteller empfohlenen Ladegerät auf. Es besteht Brandgefahr, wenn Sie ein Ladegerät, das für eine bestimmte Art von Akkus geeignet ist, mit anderen Akkus verwenden.
- Bei falscher Anwendung kann Flüssigkeit aus dem Akku austreten. Vermeiden Sie jeden Kontakt mit der Batterieflüssigkeit da diese Hautreizungen und Verbrennungen zur Folge haben kann. Sollten Sie dennoch mit der Flüssigkeit in Kontakt kommen, spülen Sie mit Wasser ab. Kommt die Flüssigkeit in die Augen, suchen Sie auch einen Arzt auf.
- Versuchen Sie niemals, die Akkus oder das Ladegerät zu öffnen.
- Setzen Sie die Akkus oder das Ladegerät keinem Wasser oder extremen Temperaturen aus.

### 3. Allgemeine Richtlinien

Siehe **Velleman® Service- und Qualitätsgarantie** am Ende dieser Bedienungsanleitung.



Vermeiden Sie Erschütterungen. Wenden Sie bei der Bedienung keine Gewalt an.

- Nehmen Sie das Gerät erst in Betrieb, nachdem Sie sich mit seinen Funktionen vertraut gemacht haben.
- Eigenmächtige Veränderungen sind aus Sicherheitsgründen verboten. Bei Schäden verursacht durch eigenmächtige Änderungen erlischt der Garantieanspruch.
- Verwenden Sie das Gerät nur für Anwendungen beschrieben in dieser Bedienungsanleitung. Jede andere Verwendung ist mit Gefahren wie Kurzschluss, Brandwunden, elektrischem Schlag, usw. verbunden. Dies kann zu Schäden am Produkt führen und erlischt der Garantieanspruch.
- Bei Schäden, die durch Nichtbeachtung der Bedienungsanleitung verursacht werden, erlischt der Garantieanspruch. Für daraus resultierende Folgeschäden übernimmt der Hersteller keine Haftung.
- Das Gerät bei Temperaturschwankungen nicht sofort einschalten. Schützen Sie das Gerät vor Beschädigung, indem Sie es ausgeschaltet lassen bis es die Zimmertemperatur erreicht hat.
- Bewahren Sie diese Bedienungsanleitung für künftige Einsichtnahme auf.

### 4. Eigenschaften

- ergonomischer 'Soft Grip'-Handgriff
- rotierender Griff
- mit LED und Taschenlampe
- Stromversorgungs-LED
- Spindelarretierung
- Lieferumfang: • 49 x 25 mm Bits • 1 x 60 mm magnetischer Bithalter • 1 x Ladegerät • 1 x Geschenkbox

### 5. Beschreibung

Siehe Abbildungen, Seite 2 dieser Bedienungsanleitung.

<b>1</b>	Schnellspannbohrfutter
<b>2</b>	Drehmoment-Einstellung
<b>3</b>	LED-Licht
<b>4</b>	Batteriezustand
<b>5</b>	Verriegelungsschalter für den Handgriff

<b>6</b>	Umschalter für die Drehrichtung
<b>7</b>	EIN/AUS-Schalter
<b>8</b>	Schalter für das LED-Licht
<b>9</b>	Netzeingang

### 6. Den Akku laden

	<b>WARNUNG</b>	
Durchbohren Sie nie die Batterien und werfen Sie diese nicht ins Feuer (Explosionsgefahr). Laden Sie keine nicht-wiederaufladbare Batterien (Alkali). Entsorgen Sie die Batterien gemäß den örtlichen Vorschriften. Halten Sie die Batterien von Kindern fern.		

	<b>WARNUNG</b>	
Stellen Sie das Gerät und das Ladegerät während des Ladevorgangs auf eine ebene, nicht brennbare Oberfläche, fern von entzündbarem Material.		

1. Verbinden Sie das Gerät mit dem Ladegerät.
2. Stecken Sie den Stecker des Ladegeräts in die Steckdose.
3. Der Akku-Ladezustand wird über LEDs angezeigt:  
 Rote LED: Der Akku ist fast leer. Laden Sie die Batterie auf.  
 Gelbe und rote LED: Der Akku ist noch genügend geladen.  
 Alle LEDs: Der Akku ist vollständig geladen.
4. Trennen Sie den Akku vom Ladegerät und stecken Sie es in das Gerät. Trennen Sie das Ladegerät vom Netz.

## 7. Den Akku-Bohrschrauber verwenden



### WARNUNG

Stellen Sie vor Gebrauch sicher, dass das Gerät keine Zeichen von Verschleiß aufweist. Benutzen Sie niemals ein beschädigtes Bohrfutter.



1. Stellen Sie sicher, dass der Akku genügend aufgeladen ist.
2. Stellen Sie den Umschalter für die Drehrichtung auf die mittlere Position, um den EIN/AUS-Schalter zu verriegeln.
3. Drücken Sie den Ring des Bohrfutters in Richtung des Gerätes und stecken Sie einen geeigneten Bohrer ein. Lassen Sie das Bohrfutter los.
4. Stellen Sie den Umschalter für die Drehrichtung auf die gewünschte Position. Drücken Sie den EIN/AUS-Schalter, um den Akku-Bohrschrauber zu verwenden.
5. Stellen Sie gegebenenfalls das Drehmoment ein.
6. Der Handgriff kann auch eingestellt werden. Halten Sie den Verriegelungsschalter gedrückt während Sie den Handgriff drehen. Verriegeln Sie den Handgriff, indem Sie den Verriegelungsschalter loslassen.

## 8. Reinigung und Wartung

- Halten Sie die Luftschlitze immer staub- und schmutzfrei und beachten Sie, dass diese niemals blockiert sind.
- Schalten Sie das Gerät sofort aus und ziehen Sie den Stecker wenn ein einwandfreier Betrieb nicht mehr gewährleistet werden kann. Überprüfen Sie das Gerät vor jedem Gebrauch. Reparaturen dürfen nur von einem Fachmann ausgeführt werden.
- Ein beschädigtes Netzkabel muss von einem Fachmann ersetzt werden.
- Reinigen Sie das Gerät mit einem feuchten Tuch. Verwenden Sie keine aggressiven Chemikalien, Lösungsmittel oder starke Reinigungsmittel.
- Reinigen Sie das Gerät und die Zubehörteile bevor Sie es lagern.

### Lagern

- Bewahren Sie das Gerät, die Zubehörteile und diese Bedienungsanleitung in der Originalverpackung auf.
- Lagern Sie das Gerät immer an einem kühlen und trockenen Ort.

## 9. Technische Daten

Batterietyp .....	Li-ion
Stromversorgung .....	3.6 V
Autonomie Batterie .....	1300 mAh
Geschwindigkeit.....	0-210 U/min
Bohrfutter .....	1/4" quick release
max. Drehmoment .....	4.0 Nm
Drehmoment-Stufen .....	15+1
Gewicht .....	446 g

**Verwenden Sie dieses Gerät nur mit originellen Zubehörteilen. Velleman NV übernimmt keine Haftung für Schaden oder Verletzungen bei (falscher) Anwendung dieses Gerätes. Für mehr Informationen zu diesem Produkt und die neueste Version dieser Bedienungsanleitung, siehe [www.toolland.eu](http://www.toolland.eu). Alle Änderungen ohne vorherige Ankündigung vorbehalten.**

### © URHEBERRECHT

**Velleman NV besitzt das Urheberrecht für diese Bedienungsanleitung. Alle weltweiten Rechte vorbehalten.** Ohne vorherige schriftliche Genehmigung des Urhebers ist es nicht gestattet, diese Bedienungsanleitung ganz oder in Teilen zu reproduzieren, zu kopieren, zu übersetzen, zu bearbeiten oder zu speichern.

# MANUAL DO UTILIZADOR

## 1. Introdução

### Aos cidadãos da União Europeia

#### Importantes informações sobre o meio ambiente no que respeita a este produto



Este símbolo no aparelho ou na embalagem indica que, enquanto desperdícios, poderão causar danos no meio ambiente. Não coloque a unidade (ou as pilhas) no depósito de lixo municipal; deve dirigir-se a uma empresa especializada em reciclagem. Devolva o aparelho ao seu distribuidor ou ao posto de reciclagem local. Respeite a legislação local relativa ao meio ambiente.

#### Em caso de dúvidas, contacte com as autoridades locais para os resíduos.

Agradecemos o facto de ter escolhido a Toolland. Leia atentamente as instruções do manual antes de usar o aparelho. Caso o aparelho tenha sofrido algum dano durante o transporte não o instale e entre em contacto com o seu distribuidor.

## 2. Instruções de segurança

	Mantenha o aparelho fora do alcance de crianças e pessoas não autorizadas.
	Este aparelho não convém as pessoas (incluído crianças) com capacidade física, sensorial ou mentais reduzidas, ou com pouca experiência e conhecimentos, unicamente se recebeu uma supervisão ou instruções em relação a utilização do aparelho de uma pessoa responsável da segurança das mesmas. As crianças devem ser vigiadas para garantir que não brincam com o aparelho.
	O utilizador não terá de fazer a manutenção das peças. Contacte um agente autorizado para assistência e/ou peças de substituição.
	Desligue sempre o aparelho da tomada elétrica se este não vai ser utilizado ou antes de quaisquer operações de manutenção. Segure sempre na ficha para desligar o cabo da rede, nunca no próprio cabo.
	Não danifique o cabo de alimentação e proteja-o contra possíveis danos causados por uma qualquer superfície afiada. Se o cabo estiver danificado, ele deve ser substituído pelo fabricante ou serviço técnico ou qualquer pessoa qualificada para evitar qualquer dano. Não utilizar o aparelho se verificar que o exterior ou os cabos estão danificados. Não tente proceder à reparação do aparelho. Contacte um distribuidor autorizado.
	CLASSE II: este aparelho foi concebido com isolamento duplo.
	Use sempre proteção ocular e auditiva, luvas e máscara quando usar o aparelho.

### Área de Trabalho

- Mantenha a sua área de trabalho sempre limpa e organizada. Locais de trabalho desorganizados e escuros convidam à ocorrência de acidentes.
- Não trabalhe com aparelhos elétricos em ambientes explosivos e na presença de líquidos inflamáveis, gases ou poeiras.
- Mantenha as pessoas estranhas ao serviço e as crianças afastadas enquanto trabalha com o aparelho. A mais pequena distração pode levar a que perca o domínio do aparelho.

### Segurança Elétrica

- Nunca faça qualquer modificação no cabo de alimentação ou na ficha. Não use adaptadores com aparelhos ligados à terra.
- Evite qualquer contato corporal com superfícies ligadas à terra tais como tubos, radiadores, fogões e frigoríficos. Existe um risco acrescido de choque elétrico se seu corpo estiver ligado à terra.

- Não exponha o aparelho à chuva ou ambientes molhados. A água que pode entrar no aparelho aumenta o risco de choque elétrico.
- Ao usar o aparelho no exterior, use um cabo de extensão indicado para ambientes exteriores.
- Se não conseguir evitar a utilização do aparelho em locais húmidos, ligue o aparelho a uma fonte de alimentação protegida por um dispositivo RCD (Residual Current Differential).

### Segurança Pessoal

- Faça atenção, veja bem o que está a fazer e tenha bom senso ao utilizar o aparelho. Não use o aparelho se estiver cansado ou sob a influência de drogas, álcool ou medicamentos.
- Evite que a máquina seja ligada sem intenção. Certifique-se de que o interruptor está na posição "off" antes de ligar o aparelho à tomada de corrente e/ou colocar as baterias, pegar no aparelho ou transportá-lo. Não transporte o aparelho com o dedo no interruptor "on-off". Não ligue o aparelho à corrente elétrica com o interruptor na posição "on".
- Retire todas as chaves de ajuste antes de colocar o aparelho em funcionamento. Uma chave deixada presa a uma peça móvel pode provocar um acidente pessoal.
- Não se debruce. Mantenha-se sempre num posição correta e nunca perca o equilíbrio.
- Vista-se de forma adequada. Não use roupa larga ou acessórios. Mantenha o cabelo, roupas e luvas afastadas das peças móveis.
- Se forem fornecidos dispositivos para a ligação de aspiração de pó e equipamento de recolha, certifique-se de que eles estão conectados e são usados corretamente.
- Use a pega auxiliar que é fornecida em conjunto com o aparelho. Segure sempre o dispositivo pelas superfícies isoladas ao executar um trabalho em que os acessórios de corte possam entrar em contato com cabos elétricos ou até com o próprio cabo.
- Alguma da poeira originada pelo lixamento, serragem, moagem, perfuração e outras atividades ligadas à construção, contem produtos químicos conhecidos por causarem câncer, problemas no feto ou outros danos a nível do sistema reprodutor. Para reduzir a exposição a substâncias químicas nocivas, trabalhe sempre num local bem ventilado e use vestuário de protecção devidamente aprovado.

### O Aparelho

- Não force o aparelho. Use o aparelho correto tendo em conta a finalidade.
- Não use o aparelho se o interruptor não estiver em condições de fazer a alternância entre funcionar e parar e vice-versa. Um aparelho que não pode ser controlado pelo interruptor torna-se perigoso e tem de ser reparado.
- Desligue o cabo de alimentação da corrente elétrica antes de fazer qualquer ajuste, mudar um acessório ou guardar o aparelho.
- Mantenha um dispositivo inactivo fora do alcance das crianças e não permita que pessoas não familiarizadas com o aparelho ou com estas instruções possam utilizá-lo.
- Manutenção do aparelho. Verifique se não há desalinhamento ou obstrução do movimento ou peças quebradas, ou qualquer outra condição que possa afetar o funcionamento do dispositivo. Em caso de danos, mande reparar o aparelho antes de o voltar a usar.
- Mantenha as ferramentas de corte limpas e afiadas.
- Use o aparelho, os acessórios e as lâminas de acordo com estas instruções, tendo sempre em conta as condições de trabalho e o tipo de trabalho a executar.

### A Bateria/Carregador

- Recarregar usando apenas o carregador especificado pelo fabricante. Um carregador que é indicado para um determinado tipo de bateria pode provocar risco de incêndio se usado com uma bateria de outro tipo.
- Sob condições de uso abusivo, o líquido pode ser ejetado da bateria. Evite o contacto com o líquido que sai da bateria visto que este pode causar irritação ou queimaduras. Se o contacto ocorrer, acidentalmente, lave com bastante água. Se o líquido da bateria entrar em contacto com os olhos consulte o seu médico. da bateria entrar em contacto com os olhos consulte o seu médico.
- Nunca tente abrir a bateria ou o carregador.
- Nunca exponha a bateria ou o carregador à água ou a temperaturas extremas.



### 3. Normas gerais

Consulte a **Garantia de serviço e qualidade Velleman®** na parte final deste manual do utilizador.



Proteja o aparelho de quedas e má utilização. Evite usar força excessiva ao utilizar o aparelho.

- Familiarize-se com o funcionamento do aparelho antes de o utilizar.
- Por razões de segurança, estão proibidas quaisquer modificações do aparelho desde que não autorizadas. Os danos causados por modificações não autorizadas do aparelho não estão cobertos pela garantia.
- Utilize o aparelho apenas para as aplicações descritas neste manual. Todos os outros usos podem levar a um curto-circuito, queimaduras, eletrochoques, de colisão, etc. Utilizar o aparelho de uma forma não autorizada dará origem à anulação da garantia.
- Danos causados pelo não cumprimento das normas de segurança referidas neste manual anulam a garantia e o seu distribuidor não será responsável por quaisquer danos ou outros problemas daí resultantes.
- Não ligue o aparelho depois de exposto a variações de temperatura. Para evitar danos, espere que o aparelho atinge a temperatura ambiente.
- Guarde este manual para posterior consulta.

### 4. Características

- pega ergonómica muito macia
- pega rotativa
- com luz LED de funcionamento e lanterna incorporada
- LED indicador de potência
- função de bloqueio do veio
- inclui: • pontas 49x 25 mm • suporte magnético para pontas 1x 60 mm • 1x carregador • 1x caixa

### 5. Descrição

Veja as imagens na página 2 deste manual.

<b>1</b>	mandril sem chave
<b>2</b>	ajuste da torque
<b>3</b>	LED trabalho
<b>4</b>	estado da bateria
<b>5</b>	botão de bloqueio da pega

<b>6</b>	interruptor de direção
<b>7</b>	gatilho
<b>8</b>	luz de funcionamento
<b>9</b>	entrada da alimentação

### 6. Carregar a Bateria

	<b>ADVERTÊNCIA</b>	
Nunca perfure as pilhas nem as deite no fogo, pois podem explodir. Não tente recarregar pilhas não recarregáveis (alcalinas). Descarte as pilhas de acordo com as regulamentações locais. Mantenha as pilhas fora do alcance das crianças.		
	<b>ADVERTÊNCIA</b>	
Coloque o Aparelho e o carregador numa superfície plana, não inflamável e longe de materiais inflamáveis durante o carregamento.		

1. Ligue o aparelho ao carregador.
2. Introduza a ficha do carregador na tomada.
3. Verifique o estado da bateria:
  - LED vermelho: A bateria não está suficientemente carregada. Por favor recarregue.
  - LED amarelo e vermelho: A bateria ainda tem um nível de carga aceitável.
  - Todos os LEDs: A bateria está totalmente carregada.
4. Retire-a do carregador e coloque-a no aparelho. Desligue o carregador da corrente elétrica.

## 7. Usar o Berbequim



### ADVERTÊNCIA

Antes de usar o dispositivo, inspecione-a para verificar se não há já desgaste excessivo. Nunca use uma broca danificada.



1. Certifique-se de que a bateria tem carga suficiente.
2. Coloque o seletor de direção na posição do meio de modo a bloquear o gatilho.
3. Pressione o anel do mandril na direção do aparelho e introduza a ponta apropriada. Abra o mandril.
4. Coloque o seletor de direção na posição desejada. Pressione o gatilho para utilizar o berbequim.
5. Ajuste a torque caso seja necessário.
6. A pega também pode ser ajustada. Para tal, mantenha o botão de bloqueio pressionado enquanto roda a pega. Bloqueie a posição da pega libertando o botão.

## 8. Limpeza e manutenção

- Mantenha os orifícios de ventilação sempre desimpedidos e livres de qualquer sujidade.
- Caso o aparelho esteja a funcionar de modo deficiente ou acontecer algo involuntário durante o funcionamento, desligue-o imediatamente e retire a ficha da tomada elétrica. Verifique o estado do aparelho antes de voltar a utilizar. As reparações só devem ser feitas por técnicos qualificados.
- Caso o cabo de alimentação esteja danificado, este deve ser substituído por um técnico qualificado.
- Limpe o aparelho com um pano húmido para que se mantenha como novo. Não use químicos, solventes ou detergentes abrasivos.
- Limpe o aparelho e os acessórios antes de os guardar.

### Armazenamento

- Guarde o aparelho, os acessórios e o manual do utilizador dentro da embalagem original.
- Guarde sempre o aparelho num local fresco e seco.

## 9. Especificações

tipo de bateria .....	Li-ion
alimentação.....	3.6 V
autonomia da bateria.....	1300 mAh
velocidade.....	0-210 rpm
mandril.....	1/4" abertura fácil
torque máx. ....	4.0 Nm
posições de torque .....	15+1
peso .....	446 g

**Utilize este aparelho apenas com acessórios originais. A Velleman NV não será responsável por quaisquer danos ou lesões causados pelo uso (indevido) do aparelho. Para mais informação sobre este produto e para aceder à versão mais recente deste manual do utilizador, visite a nossa página [www.toolland.eu](http://www.toolland.eu). Podem alterar-se as especificações e o conteúdo deste manual sem aviso prévio.**

### © DIREITOS DE AUTOR

**A Velleman NV detém os direitos de autor deste manual do utilizador. Todos os direitos mundiais reservados.** É estritamente proibido reproduzir, traduzir, copiar, editar e gravar este manual do utilizador ou partes deste sem prévia autorização escrita por parte da detentora dos direitos.

**EN****Velleman® Service and Quality Warranty**

Since its foundation in 1972, Velleman® acquired extensive experience in the electronics world and currently distributes its products in over 85 countries.

All our products fulfil strict quality requirements and legal stipulations in the EU. In order to ensure the quality, our products regularly go through an extra quality check, both by an internal quality department and by specialized external organisations. If, all precautionary measures notwithstanding, problems should occur, please make appeal to our warranty (see guarantee conditions).

**General Warranty Conditions Concerning Consumer Products (for EU):**

- All consumer products are subject to a 24-month warranty on production flaws and defective material as from the original date of purchase.
- Velleman® can decide to replace an article with an equivalent article, or to refund the retail value totally or partially when the complaint is valid and a free repair or replacement of the article is impossible, or if the expenses are out of proportion.

You will be delivered a replacing article or a refund at the value of 100% of the purchase price in case of a flaw occurred in the first year after the date of purchase and delivery, or a replacing article at 50% of the purchase price or a refund at the value of 50% of the retail value in case of a flaw occurred in the second year after the date of purchase and delivery.

**• Not covered by warranty:**

- all direct or indirect damage caused after delivery to the article (e.g. by oxidation, shocks, falls, dust, dirt, humidity...), and by the article, as well as its contents (e.g. data loss), compensation for loss of profits;
- consumable goods, parts or accessories that are subject to an aging process during normal use, such as batteries (rechargeable, non-rechargeable, built-in or replaceable), lamps, rubber parts, drive belts... (unlimited list);
- flaws resulting from fire, water damage, lightning, accident, natural disaster, etc....;
- flaws caused deliberately, negligently or resulting from improper handling, negligent maintenance, abusive use or use contrary to the manufacturer's instructions;
- damage caused by a commercial, professional or collective use of the article (the warranty validity will be reduced to six (6) months when the article is used professionally);
- damage resulting from an inappropriate packing and shipping of the article;
- all damage caused by modification, repair or alteration performed by a third party without written permission by Velleman®.
- Articles to be repaired must be delivered to your Velleman® dealer, solidly packed (preferably in the original packaging), and be completed with the original receipt of purchase and a clear flaw description.
- Hint: In order to save on cost and time, please reread the manual and check if the flaw is caused by obvious causes prior to presenting the article for repair. Note that returning a non-defective article can also involve handling costs.
- Repairs occurring after warranty expiration are subject to shipping costs.
- The above conditions are without prejudice to all commercial warranties.

**The above enumeration is subject to modification according to the article (see article's manual).**

**NL****Velleman® service- en kwaliteitsgarantie**

Velleman® heeft sinds zijn oprichting in 1972 een ruime ervaring opgebouwd in de elektronica wereld en verdeelt op dit moment producten in meer dan 85 landen. Al onze producten beantwoorden aan strikte kwaliteitseisen en aan de wettelijke bepalingen geldig in de EU. Om de kwaliteit te waarborgen, ondergaan onze producten op regelmatige tijdstippen een extra kwaliteitscontrole, zowel door onze eigen kwaliteitsafdeling als door externe gespecialiseerde organisaties. Mocht er ondanks deze voorzorgen toch een probleem optreden, dan kunt u steeds een beroep doen op onze waarborg (zie waarborgvoorwaarden).

**Algemene waarborgvoorwaarden consumentengoederen (voor Europese Unie):**

- Op alle consumentengoederen geldt een garantieperiode van 24 maanden op productie- en materiaalfouten en dit vanaf de oorspronkelijke aankoopdatum.
- Indien de klacht gegrond is en een gratis reparatie of vervanging van een artikel onmogelijk is of indien de kosten hiervoor buiten verhouding zijn, kan Velleman® beslissen het desbetreffende artikel te vervangen door een gelijkwaardig artikel of de aankoopsom van het artikel gedeeltelijk of volledig terug te betalen. In dat geval krijgt u een vervangend product of terugbetaling ter waarde van 100% van de aankoopsom bij ontdekking van een gebrek tot één jaar na aankoop en levering, of een vervangend product tegen 50% van de kostprijs of terugbetaling van 50 % bij ontdekking na één jaar tot 2 jaar.

**• Valt niet onder waarborg:**

- alle rechtstreekse of onrechtstreekse schade na de levering veroorzaakt aan het toestel (bv. door oxidatie, schokken, val, stof, vuil, vocht...), en door het toestel, alsook zijn inhoud (bv. verlies van data), vergoeding voor eventuele winstderving.
- verbruiksgoederen, onderdelen of hulpstukken die onderhevig zijn aan veroudering door normaal gebruik zoals bv. batterijen (zowel oplaadbare als niet-oplaadbare, ingebouwd of vervangbaar), lampen, rubberen onderdelen, aandrijfriemen... (onbepaalde lijst).
- defecten ten gevolge van brand, waterschade, bliksem, ongevallen, natuurrampen, enz.
- defecten veroorzaakt door opzet, nalatigheid of door een onoordeelkundige behandeling, slecht onderhoud of abnormaal

gebruik of gebruik van het toestel strijdig met de voorschriften van de fabrikant.

- schade ten gevolge van een commercieel, professioneel of collectief gebruik van het apparaat (bij professioneel gebruik wordt de garantieperiode herleid tot 6 maanden).
- schade veroorzaakt door onvoldoende bescherming bij transport van het apparaat.
- alle schade door wijzigingen, reparaties of modificaties uitgevoerd door derden zonder toestemming van Velleman®.
- Toestellen dienen ter reparatie aangeboden te worden bij uw Velleman®-verdelers. Het toestel dient verzegeld te zijn van het oorspronkelijke aankoopbewijs. Zorg voor een degelijke verpakking (bij voorkeur de originele verpakking) en voeg een duidelijke foutomschrijving bij.
- Tip: alvorens het toestel voor reparatie aan te bieden, kijk nog eens na of er geen voor de hand liggende reden is waarom het toestel niet naar behoren werkt (zie handleiding). Op deze wijze kunt u kosten en tijd besparen. Denk eraan dat er ook voor niet-defecte toestellen een kost voor controle aangerekend kan worden.
- Bij reparaties buiten de waarborgperiode zullen transportkosten aangerekend worden.
- Elke commerciële garantie laat deze rechten onverminderd.

**Bovenstaande opsomming kan eventueel aangepast worden naargelang de aard van het product (zie handleiding van het betreffende product).**

**FR****Garantie de service et de qualité Velleman®**

Depuis 1972, Velleman® a gagné une vaste expérience dans le secteur de l'électronique et est actuellement distributeur dans plus de 85 pays.

Tous nos produits répondent à des exigences de qualité rigoureuses et à des dispositions légales en vigueur dans l'UE. Afin de garantir la qualité, nous soumettons régulièrement nos produits à des contrôles de qualité supplémentaires, tant par notre propre service qualité que par un service qualité externe. Dans le cas improbable d'un défaut malgré toutes les précautions, il est possible d'invoquer notre garantie (voir les conditions de garantie).

**Conditions générales concernant la garantie sur les produits grand public (pour l'UE) :**

- tout produit grand public est garanti 24 mois contre tout vice de production ou de matériaux à dater du jour d'acquisition effective ;
- si la plainte est justifiée et que la réparation ou le remplacement d'un article est jugé impossible, ou lorsque les coûts s'avèrent disproportionnés, Velleman® s'autorise à remplacer ledit article par un article équivalent ou à rembourser la totalité ou une partie du prix d'achat. Le cas échéant, il vous sera consenti un article de remplacement ou le remboursement complet du prix d'achat lors d'un défaut dans un délai de 1 an après l'achat et la livraison, ou un article de remplacement moyennant 50% du prix d'achat ou le remboursement de 50% du prix d'achat lors d'un défaut après 1 à 2 ans.
- sont par conséquent exclus :
  - tout dommage direct ou indirect survenu à l'article après livraison (p.ex. dommage lié à l'oxydation, choc, chute, poussière, sable, impureté...) et provoqué par l'appareil, ainsi que son contenu (p.ex. perte de données) et une indemnisation éventuelle pour perte de revenus ;
  - toute pièce ou accessoire nécessitant un remplacement causé par un usage normal comme p.ex. piles (rechargeables comme non rechargeables, intégrées ou remplaçables), ampoules, pièces en caoutchouc, courroies... (liste illimitée) ;
  - tout dommage qui résulte d'un incendie, de la foudre, d'un accident, d'une catastrophe naturelle, etc. ;
  - out dommage provoqué par une négligence, volontaire ou non, une utilisation ou un entretien incorrect, ou une utilisation de l'appareil contraire aux prescriptions du fabricant ;
  - tout dommage à cause d'une utilisation commerciale, professionnelle ou collective de l'appareil (la période de garantie sera réduite à 6 mois lors d'une utilisation professionnelle) ;
  - tout dommage à l'appareil qui résulte d'une utilisation incorrecte ou différente que celle pour laquelle il a été initialement prévu comme décrit dans la notice ;
  - tout dommage engendré par un retour de l'appareil emballé dans un conditionnement non ou insuffisamment protégé.
- toute réparation ou modification effectuée par une tierce personne sans l'autorisation explicite de SA Velleman® ; - frais de transport de et vers Velleman® si l'appareil n'est plus couvert sous la garantie.
- toute réparation sera fournie par l'endroit de l'achat. L'appareil doit nécessairement être accompagné du bon d'achat d'origine et être dûment conditionné (de préférence dans l'emballage d'origine avec mention du défaut) ;
- tuyau : il est conseillé de consulter la notice et de contrôler câbles, piles, etc. avant de retourner l'appareil. Un appareil retourné jugé défectueux qui s'avère en bon état de marche pourra faire l'objet d'une note de frais à charge du consommateur ;
- une réparation effectuée en-dehors de la période de garantie fera l'objet de frais de transport ;
- toute garantie commerciale ne porte pas atteinte aux conditions susmentionnées.

**La liste susmentionnée peut être sujette à une complémentarité selon le type de l'article et être mentionnée dans la notice d'emploi.**

**ES****Garantía de servicio y calidad Velleman®**

Desde su fundación en 1972 Velleman® ha adquirido una amplia experiencia como distribuidor en el sector de la electrónica en más de 85 países. Todos nuestros productos responden a normas de calidad rigurosas y disposiciones legales vigentes en la UE. Para garantizar la calidad, sometemos nuestros productos regularmente a controles de calidad adicionales, tanto a través de nuestro propio servicio de calidad como de un servicio de calidad externo. En el caso

improbable de que surgieran problemas a pesar de todas las precauciones, es posible recurrir a nuestra garantía (véase las condiciones de garantía).

#### **Condiciones generales referentes a la garantía sobre productos de venta al público (para la Unión Europea):**

• Todos los productos de venta al público tienen un período de garantía de 24 meses contra errores de producción o errores en materiales desde la adquisición original;

• Si la queja está fundada y si la reparación o sustitución de un artículo no es posible, o si los gastos son desproporcionados, Velleman® autoriza reemplazar el artículo por un artículo equivalente o reembolsar la totalidad o una parte del precio de compra. En este caso, usted recibirá un artículo de recambio o el reembolso completo del precio de compra si encuentra algún fallo hasta un año después de la compra y entrega, o un artículo de recambio al 50% del precio de compra o el reembolso del 50% del precio de compra si encuentra un fallo después de 1 año y hasta los 2 años después de la compra y entrega.

#### **Por consiguiente, están excluidos entre otras cosas:**

- todos los daños causados directa o indirectamente al aparato (p.ej. por oxidación, choques, caída,...) y a su contenido (p.ej. pérdida de datos) después de la entrega y causados por el aparato, y cualquier indemnización por posible pérdida de ganancias;
- partes o accesorios, que estén expuestos al desgaste causado por un uso normal, como por ejemplo baterías (tanto recargables como no recargables, incorporadas o reemplazables), bombillas, partes de goma, etc. (lista ilimitada);
- defectos causados por un incendio, daños causados por el agua, rayos, accidentes, catástrofes naturales, etc.;
- defectos causados a conciencia, descuido o por malos tratos, un mantenimiento inapropiado o un uso anormal del aparato contrario a las instrucciones del fabricante;
- daños causados por un uso comercial, profesional o colectivo del aparato (el período de garantía se reducirá a 6 meses con uso profesional);
- daños causados por un uso incorrecto o un uso ajeno al que está previsto el producto inicialmente como está descrito en el manual del usuario;
- daños causados por una protección insuficiente al transportar el aparato.
- daños causados por reparaciones o modificaciones efectuadas por una tercera persona sin la autorización explícita de Velleman®;
- se calcula gastos de transporte de y a Velleman® si el aparato ya no está cubierto por la garantía.
- Cualquier artículo que tenga que ser reparado tendrá que ser devuelto a su distribuidor Velleman®. Devuelva el aparato con la factura de compra original y transportélo en un embalaje sólido (preferentemente el embalaje original). Incluya también una buena descripción del fallo;
- Consejo: Lea el manual del usuario y controle los cables, las pilas, etc. antes de devolver el aparato. Si no se encuentra un defecto en el artículo los gastos podrían correr a cargo del cliente;
- Los gastos de transporte correrán a cargo del cliente para una reparación efectuada fuera del período de garantía.
- Cualquier gesto comercial no disminuye estos derechos.

**La lista previamente mencionada puede ser adaptada según el tipo de artículo (véase el manual del usuario del artículo en cuestión).**

### **DE**

#### **Velleman® Service- und Qualitätsgarantie**

Seit der Gründung in 1972 hat Velleman® sehr viel Erfahrung als Verteiler in der Elektronikwelt in über 85 Ländern aufgebaut. Alle Produkte entsprechen den strengen Qualitätsforderungen und gesetzlichen Anforderungen in der EU. Um die Qualität zu gewährleisten werden unsere Produkte regelmäßig einer zusätzlichen Qualitätskontrolle unterworfen, sowohl von unserer eigenen Qualitätsabteilung als auch von externen spezialisierten Organisationen. Sollten, trotz aller Vorsichtsmaßnahmen, Probleme auftreten, nehmen Sie bitte die Garantie in Anspruch (siehe Garantiebedingungen).

#### **Allgemeine Garantiebedingungen in Bezug auf Konsumgüter (für die Europäische Union):**

- Alle Produkte haben für Material- oder Herstellungsfehler eine Garantieperiode von 24 Monaten ab Verkaufsdatum.
- Wenn die Klage berechtigt ist und falls eine kostenlose Reparatur oder ein Austausch des Gerätes unmöglich ist, oder wenn die Kosten dafür unverhältnismäßig sind, kann Velleman® sich darüber entscheiden, dieses Produkt durch ein gleiches Produkt zu ersetzen oder die Kaufsumme ganz oder teilweise zurückzuzahlen. In diesem Fall erhalten Sie ein Ersatzprodukt oder eine Rückzahlung im Werte von 100% der Kaufsumme im Falle eines Defektes bis zu 1 Jahr nach Kauf oder Lieferung, oder Sie bekommen ein Ersatzprodukt im Werte von 50% der Kaufsumme oder eine Rückzahlung im Werte von 50 % im Falle eines Defektes im zweiten Jahr.
- **Von der Garantie ausgeschlossen sind:**
  - alle direkten oder indirekten Schäden, die nach Lieferung am Gerät und durch das Gerät verursacht werden (z.B. Oxidation, Stöße, Fall, Staub, Schmutz, Feuchtigkeit, ...), sowie auch der Inhalt (z.B. Datenverlust), Entschädigung für eventuellen Gewinnausfall.
  - Verbrauchsgüter, Teile oder Zubehörteile, die durch normalen Gebrauch dem Verschleiß ausgesetzt sind, wie z.B. Batterien (nicht nur aufladbare, sondern auch nicht aufladbare, eingebaute oder ersetzbare), Lampen, Gummiteile, Treibriemen, usw. (unbeschränkte Liste).
  - Schäden verursacht durch Brandschaden, Wasserschaden, Blitz, Unfälle, Naturkatastrophen, usw.
  - Schäden verursacht durch absichtliche, nachlässige oder unsachgemäße Anwendung, schlechte Wartung, zweckentfremdete Anwendung oder Nichtbeachtung von Benutzerhinweisen in der Bedienungsanleitung.

- Schäden infolge einer kommerziellen, professionellen oder kollektiven Anwendung des Gerätes (bei gewerblicher Anwendung wird die Garantieperiode auf 6 Monate zurückgeführt).

- Schäden verursacht durch eine unsachgemäße Verpackung und unsachgemäßen Transport des Gerätes.
  - alle Schäden verursacht durch unautorisierte Änderungen, Reparaturen oder Modifikationen, die von einem Dritten ohne Erlaubnis von Velleman® vorgenommen werden.
  - Im Fall einer Reparatur, wenden Sie sich an Ihren Velleman®-Verteiler. Legen Sie das Produkt ordnungsgemäß verpackt (vorzugsweise die Originalverpackung) und mit dem Original-Kaufbeleg vor. Fügen Sie eine deutliche Fehlerbeschreibung hinzu.
  - Hinweis: Um Kosten und Zeit zu sparen, lesen Sie die Bedienungsanleitung nochmals und überprüfen Sie, ob es keinen auf der Hand liegenden Grund gibt, ehe Sie das Gerät zur Reparatur zurückschicken. Stellt sich bei der Überprüfung des Gerätes heraus, dass kein Geräteschaden vorliegt, könnte dem Kunden eine Untersuchungspauschale berechnet.
  - Für Reparaturen nach Ablauf der Garantiefrist werden Transportkosten berechnet.
  - Jede kommerzielle Garantie lässt diese Rechte unberührt.
- Die oben stehende Aufzählung kann eventuell angepasst werden gemäß der Art des Produktes (siehe Bedienungsanleitung des Gerätes).**

### **PT**

#### **Garantia de serviço e de qualidade Velleman®**

Desde a sua fundação em 1972 Velleman® tem adquirido uma ampla experiência no sector da eletrónica com uma distribuição em mais de 85 países.

Todos os nossos produtos respondem a exigências rigorosas e a disposições legais em vigor na UE. Para garantir a qualidade, submetemos regularmente os nossos produtos a controles de qualidade suplementares, com o nosso próprio serviço qualidade como um serviço de qualidade externo. No caso improvável de um defeito mesmo com as nossas precauções, é possível invocar a nossa garantia. (ver as condições de garantia).

#### **Condições gerais com respeito a garantia sobre os produtos grande público (para a UE):**

- qualquer produto grande público é garantido 24 mês contra qualquer vício de produção ou materiais a partir da data de aquisição efectiva;
- no caso da reclamação ser justificada e que a reparação ou substituição de um artigo é impossível, ou quando os custos são desproporcionados, Velleman® autoriza-se a substituir o dito artigo por um artigo equivalente ou a devolver a totalidade ou parte do preço de compra. Em outro caso, será consentido um artigo de substituição ou devolução completa do preço de compra no caso de um defeito no prazo de 1 ano depois da data de compra e entrega, ou um artigo de substituição pagando o valor de 50% do preço de compra ou devolução de 50% do preço de compra para defeitos depois de 1 a 2 anos.

#### **estão por consequência excluídos:**

- todos os danos directos ou indirectos depois da entrega do artigo (p.ex. danos ligados a oxidação, choques, quedas, poeiras, areias, impurezas...) e provocado pelo aparelho, como o seu conteúdo (p.ex. perda de dados) e uma indemnização eventual por perda de receitas;
- consumíveis, peças ou acessórios sujeitos a desgaste causado por um uso normal, como p.ex. pilhas (recarregáveis, não recarregáveis, incorporadas ou substituíveis), lâmpadas, peças em borracha correias... (lista ilimitada);
- todos os danos que resultem de um incêndio, raios, de um acidente, de uma catástrofe natural, etc.;
- danos provocados por negligência, voluntária ou não, uma utilização ou manutenção incorrecta, ou uma utilização do aparelho contrária as prescrições do fabricante;
- todos os danos por causa de uma utilização comercial, profissional ou colectiva do aparelho ( o período de garantia será reduzido a 6 meses para uma utilização profissional);
- todos os danos no aparelho resultando de uma utilização incorrecta ou diferente daquela inicialmente prevista e descrita no manual de utilização;
- todos os danos depois de uma devolução não embalada ou mal protegida ao nível do acondicionamento.
- todas as reparações ou modificações efectuadas por terceiros sem a autorização de SA Velleman®;
- despesas de transporte de e para Velleman® se o aparelho não estiver coberto pela garantia.
- qualquer reparação será fornecida pelo local de compra. O aparelho será obrigatoriamente acompanhado do talão ou factura de origem e bem acondicionado (de preferência dentro da embalagem de origem com indicação do defeito ou avaria);
- dica: aconselha-mos a consulta do manual e controlar cabos, pilhas, etc. antes de devolver o aparelho. Um aparelho devolvido que estiver em bom estado será cobrado despesas a cargo do consumidor;
- uma reparação efectuada fora da garantia, será cobrado despesas de transporte;
- qualquer garantia comercial não prevalece as condições aqui mencionadas.

**A lista pode ser sujeita a um complemento conforme o tipo de artigo e estar mencionada no manual de utilização.**

Made in PRC  
Imported for Toolland by Velleman nv  
Legen Heirweg 33, 9890 Gavere, Belgium  
www.toolland.eu